

# Operating Instructions

## Fronius Symo

3.0-3-S / 3.7-3-S / 4.5-3-S

3.0-3-M / 3.7-3-M / 4.5-3-M

5.0-3-M / 6.0-3-M / 7.0-3-M

8.2-3-M

10.0-3-M-OS / 10.0-3-M / 12.5-3-M

15.0-3-M / 17.5-3-M / 20.0-3-M

## Fronius Eco

25.0-3-S / 27.0-3-S

**DA** | Betjeningsvejledning

**FI** | Käyttöohje

**SV** | Bruksanvisning





# Indholdsfortegnelse

Sikkerhedsforskrifter.....	5
Forklaring til sikkerhedsanvisninger.....	5
Generelt.....	5
Omgivelsesbetingelser.....	6
Kvalificeret personale.....	6
Informationer til støjemissionsværdier.....	6
EMC-forholdsregler.....	6
Datasikkerhed.....	7
Ophavsret.....	7
Systemkomponenternes kompatibilitet.....	7
Generelt.....	8
Apparatets koncept.....	8
Anvendelsesområde.....	9
Advarselsinformationer på apparatet.....	9
In-line-sikringer.....	10
Kriterier for korrekt valg af in line-sikringer.....	11
Datakommunikation og Fronius Solar Net.....	13
Fronius Solar Net og dataforbindelse.....	13
Datakommunikationsområde.....	13
Beskrivelse af LED 'Fronius Solar Net'.....	14
Eksempel.....	15
Forklaring til multifunktions-strøminterfacet.....	16
Dynamisk effektreducering ved hjælp af inverter.....	17
Fronius Datamanager 2.0.....	18
Betjeningselementer, tilslutninger og visninger på Fronius Datamanager 2.0.....	18
Fronius Datamanager om natten eller ved utilstrækkelig DC-spænding.....	21
Første opstart.....	21
Nærmere informationer til Fronius Datamanager 2.0.....	23
Betjeningselementer og visninger.....	24
Betjeningselementer og visninger.....	24
Display.....	25
Navigation i menu-systemet.....	26
Aktivering af displaybelysning.....	26
Automatisk deaktivering af displaybelysningen / skift til menupunktet "NOW" (nu).....	26
Åbning af menuniveauet.....	26
Viste værdier i menupunktet NOW (NU).....	27
Viste værdier i menupunktet LOG.....	27
Menupunktet SETUP.....	29
Forindstilling.....	29
Software-opdateringer.....	29
Navigation i menupunktet SETUP.....	29
Generel indstilling af menuposter.....	30
Anvendelseseksempel: Indstilling af tid.....	30
Menupunkter i Setup-menuen.....	32
Standby.....	32
DATCOM.....	32
USB.....	33
Relæ (potentialfri koblingskontakt).....	34
Energi-manager(i menupunktet relæ).....	35
Tid / dato.....	36
Displayindstillinger.....	37
Energiudbytte.....	38
Ventilator.....	39
Menupunktet INFO.....	40
Måleværdier.....	40
LT Status.....	40
Net status.....	40
Apparatinformationer.....	40
Version.....	42
Aktivering og deaktivering af tastespærre.....	43

Generelt.....	43
Aktivering og deaktivering af tastespærre .....	43
USB-stik som datalogger og til opdatering af vekselrettersoftwaren .....	44
USB-stik som datalogger.....	44
Anvendelige USB-stik.....	44
USB-stik til opdatering af invertersoftwaren.....	45
Fjern USB-stikket.....	45
Basic-menuen.....	46
Gå ind i Basic-menuen.....	46
Basic-menuposter .....	46
Indstillinger ved installeret option "DC SPD".....	47
Tag strømmen af inverteren, og tænd for den igen .....	48
Tag strømmen af inverteren.....	48
Statusdiagnosticering og fejlfhjælpning.....	49
Visning af statusmeldinger.....	49
Fuldstændig afbrydelse af displayet.....	49
Statusmeldinger i e-Manual.....	49
Kundeservice .....	49
Drift i omgivelser med kraftig støvudvikling .....	49
Tekniske data .....	50
Fronius Symo 8.2-3-M .....	53
Forklaring til fodnoterne.....	59
Integreret DC-afbryder Fronius Symo 3.0 - 8.2.....	59
Integreret DC-afbryder Fronius Symo 10.0 - 12.5.....	60
Integreret DC-afbryder Fronius Symo 15.0 - 20.0 Fronius Eco.....	61
Opfyldte standarder og direktiver.....	62
Garantibetingelser og bortskaffelse.....	63
Fronius fabriksgaranti.....	63
Bortskaffelse .....	63

# Sikkerhedsforskrifter

## Forklaring til sikkerhedsanvisninger

### **FARE!**

#### Henviser til en umiddelbart truende fare.

- ▶ Hvis den ikke undgås, medfører den døden eller meget alvorlige kvæstelser.

### **ADVARSEL!**

#### Henviser til en muligvis farlig situation.

- ▶ Hvis den ikke undgås, kan den medføre døden eller meget alvorlige kvæstelser.

### **FORSIGTIG!**

#### Henviser til en muligvis skadelig situation.

- ▶ Hvis den ikke undgås, kan den medføre lette eller ringe kvæstelser samt materielle skader.

### **BEMÆRK!**

#### Henviser til muligheden for forringede arbejdsresultater og mulige skader på udstyret.

## Generelt

Apparatet er produceret i overensstemmelse med den seneste tekniske udvikling og de sikkerhedstekniske regler. Ved fejlbetjening eller misbrug kan der alligevel opstå fare for

- betjeningspersonens eller tredjepersons liv og lemmer,
- apparatet eller andre af den driftsansvarliges materielle værdier,.

Alle personer, som arbejder med idriftsættelse, betjening, vedligeholdelse og istandsættelse af apparatet, skal

- være i besiddelse af de nødvendige kvalifikationer,
- have kendskab til arbejde med elinstallationer og
- læse denne betjeningsvejledning helt og følge den nøje.

Betjeningsvejledningen skal altid opbevares på det sted, hvor apparatet anvendes. Som supplement til betjeningsvejledningen skal alle gældende regler samt lokalt gældende regler vedrørende forebyggelse af ulykker samt regler vedrørende miljøbeskyttelse overholdes.

Alle sikkerheds- og fareanvisninger på apparatet

- skal holdes i læselig stand
- må ikke beskadiges
- må ikke fjernes
- må ikke tildækkes, overklistres eller overmales.

Tilslutningsklemmerne kan nå høje temperaturer.

Brug kun apparatet, hvis alle beskyttelsesanordninger er helt funktionsdygtige. Hvis beskyttelsesanordningerne ikke er helt funktionsdygtige, er der fare for

- betjeningspersonens eller tredjepersons liv og lemmer,
- apparatet eller andre af den driftsansvarliges materielle værdier

Hvis sikkerhedsinstallationerne ikke er helt funktionsdygtige, skal de sættes i stand af en autoriseret specialvirksomhed, før apparatet tændes.

---

Sikkerhedsinstallationer må aldrig bypasses eller sættes ud af drift.

---

Placeringen for sikkerheds- og fareanvisningerne på apparatet kan ses i kapitlet "Generelt" i betjeningsvejledningen til apparatet.

---

Fejl, som kan begrænse sikkerheden, skal afhjælpes, før der tændes for apparatet.

---

### **Det drejer sig om din sikkerhed!**

---

#### **Omgivelsesbetingelser**

Drift eller opbevaring af apparatet, som ikke er omfattet af de angivne områder, betragtes som værende uden for anvendelsesområdet. Producenten hæfter ikke for skader, som opstår som følge heraf.

---

#### **Kvalificeret personale**

Serviceinformationerne i denne betjeningsvejledning er kun beregnet til kvalificeret specialpersonale. Elektriske stød kan være dræbende. Udfør ikke andre arbejdsopgaver end dem, der er angivet i dokumentationen. Det gælder også, selv om du er kvalificeret hertil.

---

Alle kabler og ledninger skal være faste, uden skader, isolerede og være dimensioneret efter anvendelsen. Løse forbindelser, snavsede, beskadigede eller underdimensionerede kabler og ledninger skal straks sættes i stand af en autoriseret specialvirksomhed.

---

Reparations- og istandsættelsesarbejde må kun udføres af en autoriseret specialvirksomhed.

---

Dele fra fremmede leverandører er ikke med sikkerhed konstrueret og produceret, så de lever op til kravene om belastning og sikkerhed. Brug kun originale reservedele (gælder også for standarddele).

---

Der må ikke foretages ændringer, til- eller ombygninger af apparatet uden producentens godkendelse.

---

Udskift straks komponenter, der ikke er i funktionsdygtig stand.

---

#### **Informationer til støjemissionsværdier**

Inverterens maksimale støjniveau er angivet i de tekniske data.

---

Apparatet køles så støjsvagt som muligt med en elektronisk temperaturstyring og er afhængigt af den omsatte ydelse, temperaturen for omgivelserne, tilnavsningen af apparatet og lignende.

---

Der kan ikke angives en arbejdspladsrelateret emissionsværdi for dette apparat, da det faktiske lydtryksniveau er meget afhængigt af monteringsituationen, netkvaliteten, de omgivende vægge og de generelle rumegenskaber.

---

#### **EMC-forholdsregler**

I særlige tilfælde kan der forekomme påvirkning af anvendelsesområdet trods overholdelse af de standardiserede emissions-grænseværdier (f.eks. hvis der er støjfølsomme apparater på opstillingsstedet, eller hvis opstillingsstedet er i nærheden af radio- eller tv-modtagere). I dette tilfælde har ejeren pligt til at tage passende forholdsregler til afhjælpning af forstyrrelserne.

---

**Datasikkerhed** Brugeren er ansvarlig for datasikring af ændringer af fabriksindstillingerne. I tilfælde af slettede, personlige indstillinger hæfter producenten ikke.

---

**Ophavsret** Ophavsretten til denne betjeningsvejledning forbliver hos producenten.

---

Tekst og billeder svarer til de tekniske forhold på trykkesøjledpunktet. Ret til ændringer forbeholdes. Indholdet i betjeningsvejledningen kan ikke lægges til grund for fordringer fra køberens side. Hvis De har forbedringsforslag eller finder fejl i betjeningsvejledningen, er vi glade for info.

---

**Systemkomponenternes kompatibilitet** Alle de komponenter, der er installeret i solcelleanlægget, skal være kompatible og have de nødvendige konfigurationsmuligheder. De installerede komponenter må ikke begrænse solcelleanlæggets funktionalitet eller påvirke den negativt.

 **FORSIGTIG!**

**Risiko som følge af komponenter i solcelleanlægget, der ikke er kompatible og/eller har begrænset kompatibilitet.**

Inkompatible komponenter kan begrænse solcelleanlæggets drift og/eller funktionalitet og/eller påvirke driften/funktionaliteten negativt.

- ▶ Installer kun komponenter, der anbefales af producenten, i solcelleanlægget.
  - ▶ Forud for installationen skal du afklare kompatibiliteten af komponenter, der ikke udtrykkeligt anbefales, med producenten.
-

# Generelt

## Apparatets koncept

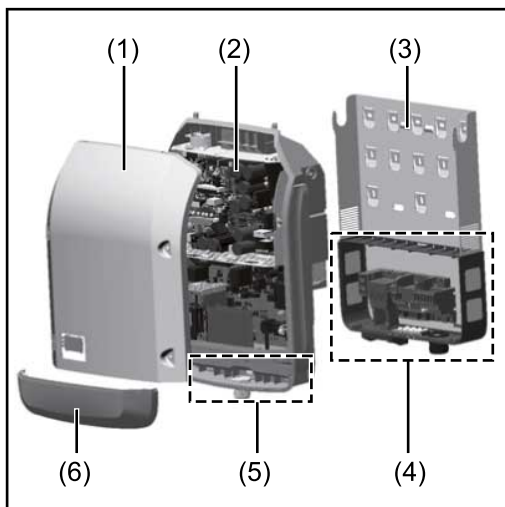

## Apparatets opbygning:

- (1) Kabinetlåg
- (2) Inverter
- (3) Monteringsholder
- (4) Forbindelsesområde inkl. DC-hovedafbryder
- (5) Datakommunikationsområde
- (6) Datakommunikationsdækning

Inverteren omdanner jævnstrømmen, som er produceret af solcellemodulerne, til vekselstrøm. Denne vekselstrøm ledes synkront med netspændingen til det offentlige strømnet.

Inverteren er udelukkende udviklet til anvendelse i netkoblede fotovoltaiske anlæg, og strømproduktion, som er uafhængig af det offentlige net, er ikke mulig.

Med sin opbygning og funktion yder inverteren maksimal sikkerhed under montering og drift.

Inverteren overvåger automatisk det offentlige strømnet. Ved unormale netforhold standser inverteren omgående sin drift og afbryder forsyningen til strømnettet (f.eks. ved netfrakobling, afbrydelse etc.).

Netovervågningen foregår via spændingsovervågning, frekvensovervågning og overvågning af øforholdene.

Drift af inverteren foregår fuldautomatisk. Så snart der er energi nok fra solcellemodulerne efter solopgang, begynder inverteren med netovervågningen. Når solen skinner tilstrækkeligt, begynder inverteren netforsyningsdriften. Inverteren arbejder på en måde, så der hentes den størst mulige effekt fra solcellemodulerne.

Så snart den genererede energi ikke er tilstrækkelig til netforsyning, afbryder inverteren effektelektronikkens forbindelse til nettet helt og standser driften. Alle indstillinger og gemte data bevares.

Hvis inverterens temperatur bliver for høj, drosler inverteren den aktuelle udgangseffekt for at beskytte sig selv.

Årsagerne til den høje temperatur kan være høj omgivelsestemperatur eller for lav varmebortledning (f.eks. ved montering i kontaktskabe uden den nødvendige varmebortledning).

Fronius Eco har ingen intern boostkonverter. Derfor er der begrænsninger for solcellemodul- og strengvalget. Den minimale DC-indgangsspænding ( $U_{DC \min}$ ) er afhængig af netspændingen. Men til det rigtige anvendelsestilfælde er apparatet højoptimeret.



## Anvendelses- område

Inverteren er udelukkende beregnet til at omdanne jævnstrøm fra solcellemodu-  
ler til vekselstrøm og levere denne til det offentlige strømnet.

Følgende betragtes som værende uden for anvendelsesområdet:

- Al anden anvendelse eller anvendelse herudover
- Ombygning af inverteren, som ikke udtrykkeligt anbefales af Fronius
- Installation af komponenter, som ikke udtrykkeligt anbefales eller forhandles af Fronius.

Producenten hæfter ikke for skader, som opstår som følge heraf.

Alle garantikrav ophæves.

Til anvendelsesområdet hører også

- At alle anvisninger samt sikkerheds- og fareanvisninger fra betjeningsvejled-  
ningen og indbygningsvejledningen læses og følges
- At vedligeholdelsesarbejderne udføres til tiden
- At monteringen udføres efter indbygningsvejledningen

Sørg for ved dimensionering af solcelleanlæg, at alle anlæggets komponenter  
udelukkende anvendes inden for det tilladte driftsområde.

Alle PV-modulproducentens anbefalede foranstaltninger til vedvarende bevarel-  
se af PV-modul-egenskaberne skal respekteres.

Tag hensyn til bestemmelserne fra udbyderen af fordelingsnet vedrørende net-  
forsyningen og forbindelsesmetoderne.

## Advarselsinfor- mationer på ap- paratet

På og i inverteren er der advarselsinformationer og sikkerhedssymboler. Disse ad-  
varsler og sikkerhedssymboler må ikke fjernes eller overmales. Informationerne  
og symbolerne advarer mod forkert betjening, som kan medføre alvorlige pers-  
sonskader og materielle skader.

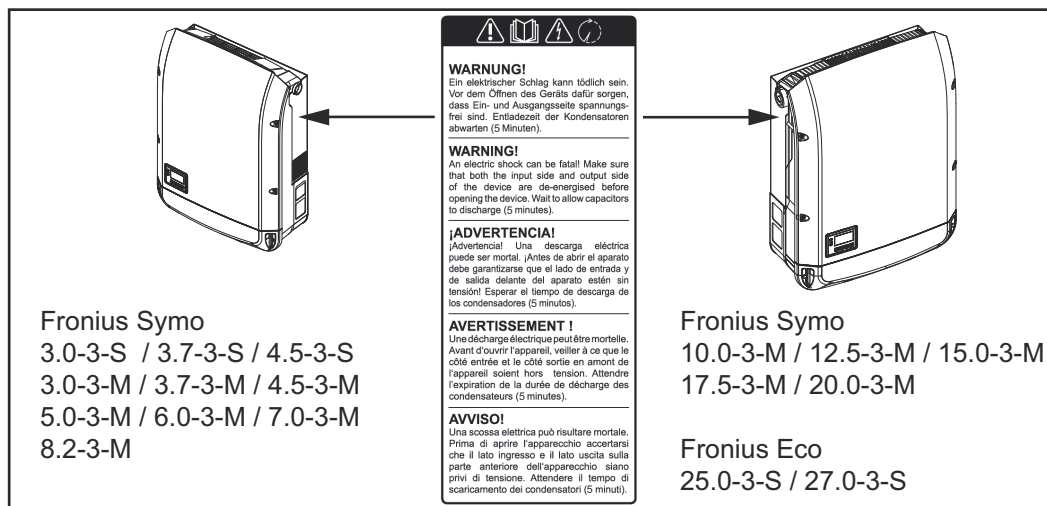

### Sikkerhedssymboler:



Risiko for alvorlige personskader og materielle skader som følge af for-  
kert betjening



Anvend først de beskrevne funktioner, når følgende dokumenter er læst og forstået fuldstændigt:

- denne betjeningsvejledning
- samtlige betjeningsvejledninger til PV-anlæggets komponenter, især sikkerhedsforskrifterne



Farlig elektrisk spænding



Vent, til kondensatorernes afladningstid er gået!



I henhold til det europæiske direktiv 2012/19/EU om gamle elektroniske og elektriske apparater og omsættelsen til national ret skal udtjente elapparater indsamles og anvendes til miljøvenligt genbrug. Sørg for, at dit udtjente apparat gives tilbage til forhandleren, eller indhent informationer om lokale indsamlings- og bortskaffelsessystemer. Hvis dette EU-direktiv ignoreres, kan det føre til potentiel indvirkning på miljøet og dit helbred!

#### Advarsler:

#### ADVARSEL!

Elektriske stød kan være dræbende. Sørg for, at ind- og udgangssiden er spændingsfri, før inverteren åbnes. Vent, til kondensatorernes udladningstid er gået (5 minutter).

#### Symboler på mærkepladen:



CE-mærkning – bekræfter, at de gældende EU-direktiver og forordninger er blevet overholdt.



UKCA-mærkning – bekræfter, at de gældende direktiver og forordninger gældende for Storbritannien er blevet overholdt.



WEEE-mærkning – affald fra elektrisk og elektronisk udstyr skal indsamles separat i overensstemmelse med europæiske direktiver og national lovgivning og genanvendes på en miljøvenlig måde.



RCM-mærkning – testet i henhold til kravene i Australien og New Zealand.



ICASA-mærkning – testet i henhold til kravene fra Independent Communications Authority of South Africa.



CMIM-mærkning – testet i overensstemmelse med IMANORs importkrav og overholdelse af marokkanske standarder.

#### In-line-sikringer



#### ADVARSEL!

#### Elektriske stød kan være dræbende.

Fare på grund af spænding på sikringsholderne. Sikringsholderne er under spænding, hvis der er aktiv spænding på DC-tilslutningen til inverteren – også selv om DC-kontakten er slukket. Sørg for, at DC-siden er spændingsløs før arbejde af enhver art på inverterens sikringsholder.

Ved anvendelse af in-line-sikringer i Fronius Eco sikres solcellemodulerne yderligere.

Kortslutningsstrømmen  $I_{sc}$  og angivelsen af den maksimale serielle in-line-sikring (f.eks. Maximum Series Fuse Rating) i moduldatabladet for det enkelte solcel-

lemodul er bestemmende for sikringen af solcellemodulerne.

**Den maksimale in-line-sikring pr. tilslutningsklemme er 20 A.**

Den maksimale MPP-strøm (nominel strøm, driftsstrøm)  $I_{\text{maks}}$  er 15 A pr. streng.

Hvis der tilsluttes tre strenge, skal strengene 1.1, 2.1, 2.3 anvendes hertil.

Hvis fire strenge skal tilsluttes, skal strengene 1.1, 1.2, 2.1, 2.2 anvendes hertil.

Hvis inverteren anvendes sammen med en ekstern in-line-samleboks, skal et DC Connector Kit (varenummer: 4,251,015) anvendes. I dette tilfælde sikres solcellemodulerne eksternt i in-line-samleboksen, og i inverteren skal metalboltene anvendes.

De nationale bestemmelser vedrørende sikring skal overholdes. Elinstallatøren, som udfører installationen, er ansvarlig for korrekt valg af in-line-sikringer.

### BEMÆRK!

**For at undgå brandfare må defekte sikringer kun udskiftes med sikringer af samme kvalitet.**

Inverteren udleveres som tilvalg med følgende sikringer:

- 6 styk 15 A in-line-sikringer på DC+indgangen og 6 styk metalbolte på DC-indgangen
- 12 styk metalbolte

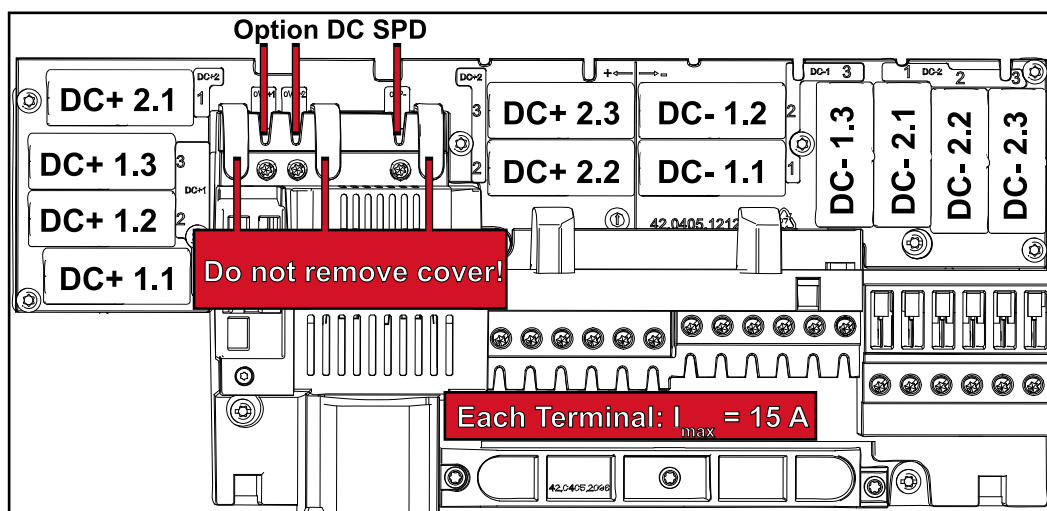

### Kriterier for korrekt valg af in-line-sikringer

For at forhindre for tidlig udløsning af sikringen i normaldrift, anbefales det at opfylde følgende kriterier for den enkelte solcellemodul-streng ved sikring af solcellemodul-strengene:

- $I_N > 1,5 \times I_{SC}$
- $V_N \geq$  maks. tomgangsspænding for PV-generatoren
- Sikringsdimensioner: Diameter 10 x 38 mm

$I_N$  Sikringens nominelle strøm

$I_{SC}$  Kortslutningsstrøm ved standardtestbetingelser (STC) i henhold til data-bladet for solcellemodulerne

$V_N$  Sikringens nominelle spænding

**BEMÆRK!**

**Den nominelle strømværdi for sikringen må ikke overskride den maksimalt angivne sikring i databladet fra solcelleproducenten.**

Hvis den maksimale sikring ikke er angivet, skal solcellemodul-producenten kontaktes for information.

---

# Datakommunikation og Fronius Solar Net

## Fronius Solar Net og dataforbindelse

Til individuel anvendelse af systemudvidelserne har Fronius udviklet Solar Net. Fronius Solar Net er et datanetværk, som giver mulighed for sammenkædning af flere invertere med systemudvidelserne.

Fronius Solar Net er et bussystem med ring-topologi. En eller flere invertere, der er koblet sammen i Fronius Solar Net, kan kommunikere med en systemudvidelse ved hjælp af et egnet kabel.

For entydigt at kunne definere alle invertere i Fronius Solar Net er det nødvendigt at tildele et individuelt nummer til hver inverter.

Tildeling af et individuelt nummer i henhold til afsnittet "Menupunkt SETUP".

De forskellige systemudvidelser registreres automatisk af Fronius Solar Net.

For at skelne mellem flere ens systemudvidelser indstilles et individuelt nummer for systemudvidelserne.

Nærmere informationer til de enkelte systemudvidelser kan findes i de tilhørende betjeningsvejledninger eller på internettet på <http://www.fronius.com>

Nærmere informationer om kabelføringen for Fronius DATCOM-komponenter findes på:



→ <http://www.fronius.com/QR-link/4204101938>

## Datakommunikationsområde

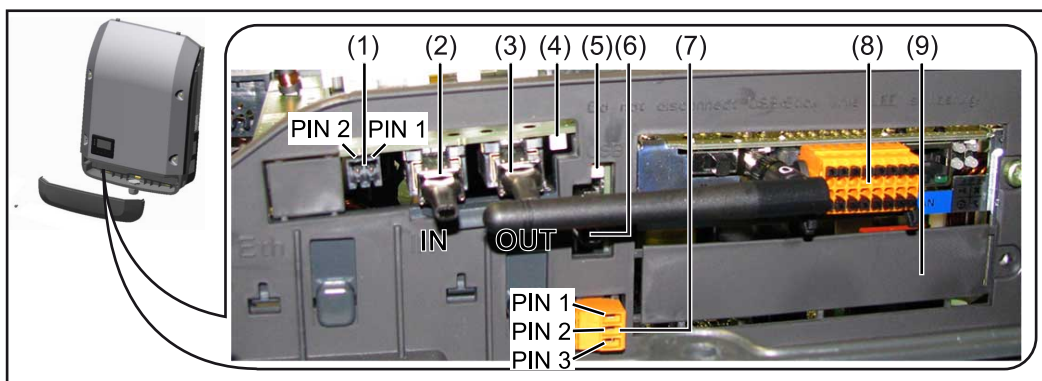

Afhængigt af modellen kan inverteren være udstyret med Fronius Datamanagerstikkortet (8).

Pos.	Betegnelse
(1)	Omskifteligt multifunktions-strøminterface. En nærmere forklaring kan findes i det efterfølgende afsnit "Forklaring til multifunktions-strøminterface"
	Brug det 2-polede krydstik fra inverterens leveringsomfang til tilslutning til multifunktions-strøminterface.

Pos.	Betegnelse
(2)	IN tilslutning Solar Net / Interface Protocol IN
(3)	OUT tilslutning Solar Net / Interface Protocol 'Fronius Solar Net' / Interface Protocol ind- og udgang, til forbindelse med andre DATCOM-komponenter (f.eks. inverter, Fronius sensorboks osv.)  Ved sammenkædning af flere DATCOM-komponenter skal der sættes en terminering på alle DATCOM-komponentens ledige IN- eller OUT-tilslutninger. Ved invertere med Fronius Datamanager-stikkort er 2 afslutningsstik del af inverterens leveringsomfang.
(4)	LED 'Fronius Solar Net' viser, om Solar Net-strømforsyningen er til rådighed
(5)	LED 'Dataoverførsel' blinker ved adgang til USB-stikket. I løbet af denne tid må USB-stikket ikke fjernes.
(6)	USB A-bøsning til tilslutning af et USB-stik med en maksimal størrelse på 65 x 30 mm (2.6 x 2.1 in.)  USB-stikket kan fungere som datalogger for inverteren, som stikket er sluttet til. USB-stikket er ikke del af inverterens leveringsomfang.
(7)	Potentialfri kontakt (relæ) med kontrastik  maks. 250 V AC / 4 A AC maks. 30 V DC / 1 A DC maks. 1,5 mm <sup>2</sup> (AWG 16) kabeltværsnit  Pin 1 = lukkekontakt (Normally Open) Pin 2 = rod (Common) Pin 3 = åbningskontakt (Normally Closed)  Se afsnittet "Menupunkter i Setup-menu / Relæ" for nærmere forklaring. Brug kontrastikket fra inverterens leveringsomfang til tilslutning til den potentialfri kontakt.
(8)	Fronius Datamanager med WLAN-antenne eller afdækning til optionskort-rummet
(9)	Afdækning til optionskort-rummet

**Beskrivelse af  
LED 'Fronius Solar Net'**

**LED 'Fronius Solar Net' lyser:**

Strømforsyningen til datakommunikationen inden i Fronius Solar Net / Interface Protocol er i orden

**LED 'Fronius Solar Net' blinker kort hvert 5. sekund:**

Fejl ved datakommunikationen i Fronius Solar Net

- Overstrøm (strømflow > 3 A, f.eks. på grund af en kortslutning i Fronius Solar Net)
- Underspænding (ingen kortslutning, spænding i Fronius Solar Net < 6,5 V, f.eks. hvis der er for mange DATCOM-komponenter i Fronius Solar Net, og den elektriske forsyning ikke er tilstrækkelig)

I dette tilfælde kræves en ekstra energiforsyning til Fronius DATCOM-komponenterne med en ekstern netdel (43,0001,1194) på en af Fronius-DATCOM-komponenterne.

Kontroller andre Fronius DATCOM-komponenter for fejl for at registrere en aktuell underspænding.

Efter frakobling på grund af overstrøm eller underspænding forsøger inverteren at etablere energiforsyningen i Fronius Solar Net hvert 5. sekund, så længe fejlen er aktiv.

Når fejlen er afhjulpet, forsynes Fronius Solar Net igen med strøm i løbet af 5 sekunder.

## Eksempel

Registrering og arkivering af inverter- og sensordata ved hjælp af Fronius Data-manager og Fronius Sensor Box:

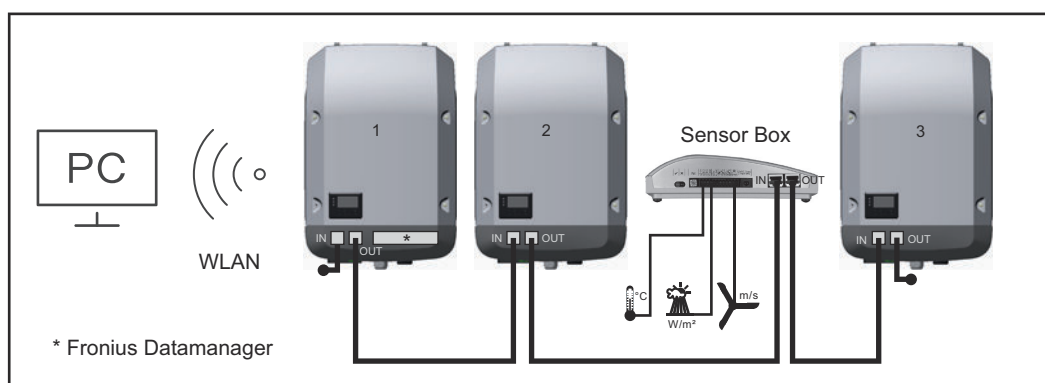

Datanetværk med 3 invertere og en Fronius Sensor Box:

- inverter 1 med Fronius Datamanager
- inverter 2 og 3 uden Fronius Datamanager!

🔑 = terminering

Den eksterne kommunikation (Fronius Solar Net) foregår via datakommunikationsområdet på inverteren. Datakommunikationsområdet indeholder to RS 422-interfacer som ind- og udgang. Forbindelsen etableres ved hjælp af RJ45-stik.

**VIGTIGT!** Da Fronius Datamanager fungerer som datalogger, må der ikke være andre dataloggere i Fronius Solar Net Ring.

Kun én Fronius Datamanager pr. Fronius Solar Net Ring!

Fronius Symo 3 - 10 kW: Afmontér alle øvrige Fronius Datamanagere, og luk det ledige optionskorrtrum med blindafdækningen, som leveres som ekstraudstyr af Fronius (42,0405,2020), eller brug en inverter uden Fronius Datamanager (light-version).

Fronius Symo 10 - 20 kW, Fronius Eco: Afmontér alle øvrige Fronius Datamanagere, og luk det ledige optionskorrtrum ved udskiftning af afdækningen (varenummer - 42,0405,2094), eller brug en inverter uden Fronius Datamanager (light-version).

## Forklaring til multifunktions-strøminterfacet

Det er muligt at tilslutte forskellige varianter af ledningsnet til multifunktions-strøminterfacet. De kan dog ikke anvendes samtidig. Hvis der for eksempel tilsluttes en SO-tæller til multifunktions-strøminterfacet, kan der ikke tilsluttes en signalkontakt til overspændingsbeskyttelse (og omvendt).

Pin 1 = måleindgang: maks. 20 mA, 100 ohm målemodstand (byrde)

Pin 2 = maks. kortslutningsstrøm 15 mA, maks. tomgangsspænding 16 V DC eller GND

### Lednings-variant 1: Signalkontakt til overspændingsbeskyttelse

Ekstraudstyret DC SPD (overspændingsbeskyttelse) giver en advarsel eller udsender en fejl på displayet afhængigt af indstillingen i Basic-menuen (undermenu Signal indgang). Nærmere informationer til ekstraudstyret DC SPD kan findes i indbygningsvejledningen.

### Lednings-variant 2: SO-måler

En måler til registrering af egetforbruget pr. SO kan tilsluttes direkte til inverteren. Denne SO-måler kan anbringes på forsyningspunktet eller i forbrugsforgreningen.

**VIGTIGT!** Tilslutning af en SO-måler til inverteren kan kræve en opdatering af inverter-firmwaren.

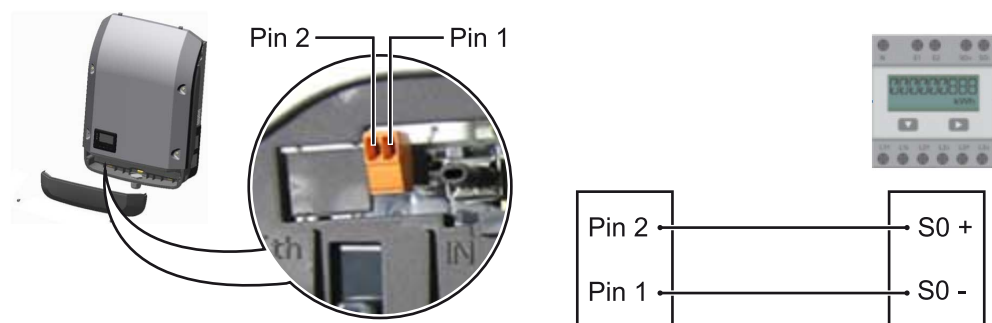

SO-måleren skal være i overensstemmelse med normen IEC62053-31 Class B.

#### Anbefalet maks. impulsrate for SO-måleren:

PV-effekt kWp [kW]	maks. impulsrate pr. kWp
30	1000
20	2000
10	5000
≤ 5,5	10000

Med denne måler kan der gennemføres en dynamisk effektreducering på to måder:

- **Dynamisk effektreducering ved hjælp af inverter**  
for nærmere informationer se kapitel [Dynamisk effektreducering ved hjælp af inverter](#) på side [17](#)
- **Dynamisk effektreducering ved hjælp af Datamanager 2.0**  
for nærmere informationer se: [manuals.fronius.com/html/4204260191/#0\\_m\\_0000017472](https://manuals.fronius.com/html/4204260191/#0_m_0000017472)



## Dynamisk effektreducering ved hjælp af inverter

Energiselskabet eller netudbyderen kan foreskrive forsyningsbegrænsninger for en inverter. Den dynamiske effektreducering medregner egetforbruget i husholdningen, før invertterens effekt reduceres.

En måler til registrering af egetforbruget pr. SO kan tilsluttes direkte til inverteren – se kapitel [Forklaring til multifunktions-strøminerfacet](#) på side [16](#)

En forsyningsgrænse kan indstilles i Basic-menuen under Signal indgang – SO-måler – se kapitel [Basic-menuposter](#) på side [46](#).

Indstillingsmuligheder SO-måler:

- Netforsyningsgrænse  
Felt til indtastning af den maksimale netforsyningseffekt i W. Ved overskridelse af denne værdi justerer inverteren ned til den indstillede værdi i løbet af den tid, der er krævet af nationale standarder og bestemmelser.
- Impuls pr. kWh  
Felt til indtastning af impuls pr. kWh for SO-måleren.

Nulforsyning er mulig med denne konfiguration.

Ved anvendelse af SO-måleren og effektreducering ved hjælp af inverter skal SO-måleren være indbygget i forbrugsforgreningen.

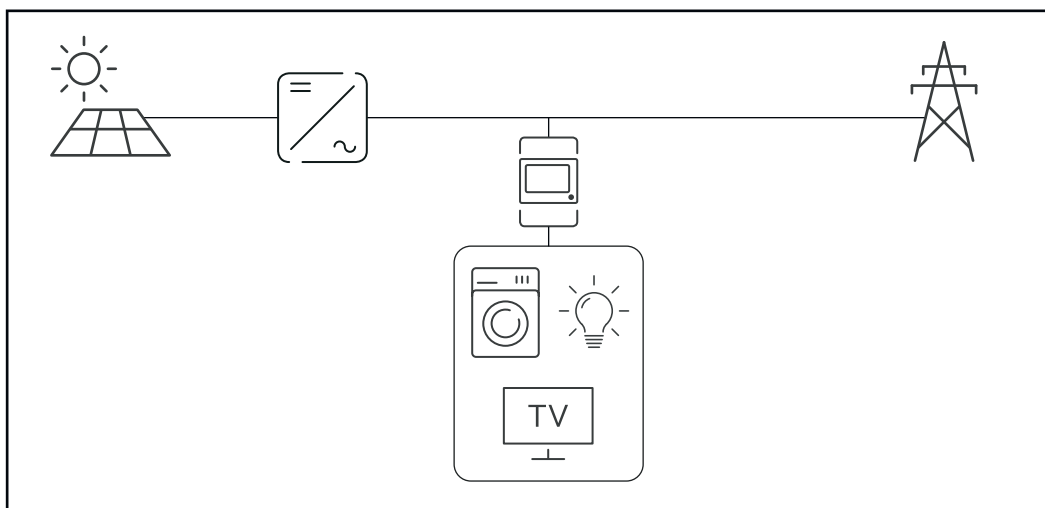

SO-måler i forbrugsforgrening

Hvis en dynamisk effektreducering ved hjælp af Datamanager 2.0 efterfølgende konfigureres (inverterens brugerflade – Menu EVU-Editor – Dynamisk effektreducering), skal den dynamiske effektreducering deaktiveres ved hjælp af inverter (inverterens display – Basic-menu – Signal indgang – SO-måler).

# Fronius Datamanager 2.0

Betjeningssele-  
menter, tilslut-  
ninger og visnin-  
ger på Fronius  
Datamanager 2.0

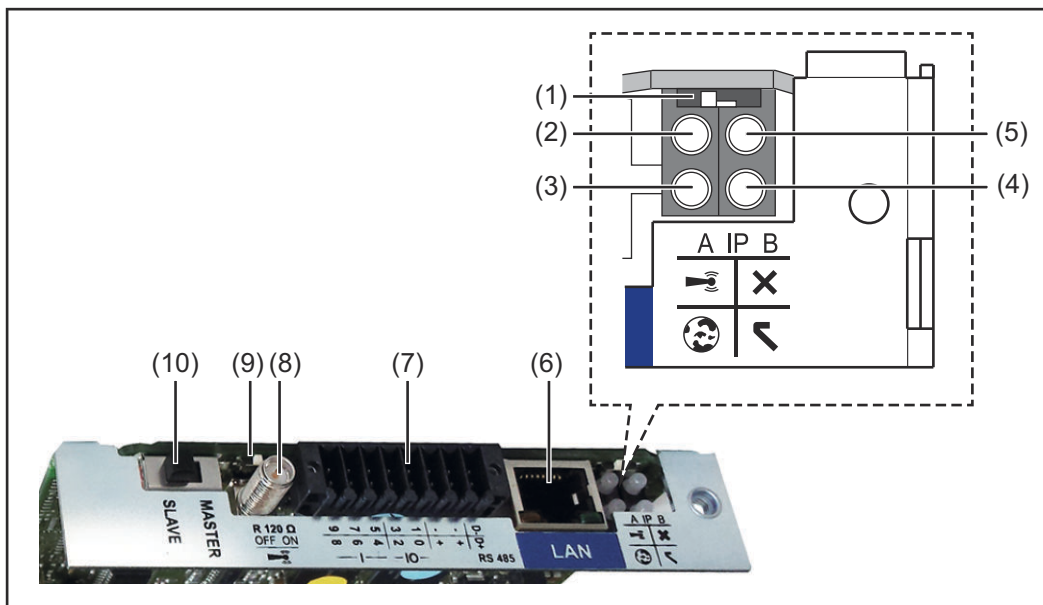

Nr.	Funktion
-----	----------

(1)	<b>Kontakt IP</b> til ændring af IP-adressen:
-----	--

Kontaktposition **A**  
fast indstillet IP-adresse og åbning af WLAN Access Point

For direkte forbindelse til en pc via LAN arbejder Fronius Datamanager 2.0 med den faste IP-adresse 169.254.0.180.

Hvis kontakten IP står på position A, åbnes en direkte WLAN-forbindelse til Fronius Datamanager 2.0.

Adgangsdata til dette Access Point:  
Netværks-navn: FRONIUS\_240.XXXXXX  
Password: 12345678

Adgang til Fronius Datamanager 2.0 er mulig:

- pr. DNS-navn "http://datamanager"
- via IP-adresse 169.254.0.180 til LAN-interfacet
- via IP-adresse 192.168.250.181 til WLAN Access Point

Kontaktposition **B**  
tildelt IP-adresse

Fronius Datamanager 2.0 arbejder dynamisk med en tildelt standardindstilling for IP-adressen (DHCP)  
IP-adressen kan indstilles på Fronius Datamanager 2.0's website.

Nr.	Funktion
(2)	<p><b>LED WLAN</b></p> <ul style="list-style-type: none"> <li>- Blinker grønt: Fronius Datamanager 2.0 er i service-modus (kontakt IP på Fronius Datamanager 2.0-stikkortet er på position A, eller service-modus er aktiveret via inverterdisplayet, WLAN Access Point er åbent)</li> <li>- Lyser grønt: ved etableret WLAN-forbindelse</li> <li>- Blinker skiftevist grønt/rødt: Overskridelse af tiden for, hvor længe WLAN Access Point er åbent efter aktiveringen (1 time)</li> <li>- Lyser rødt: ved ikke-etableret WLAN-forbindelse</li> <li>- Blinker rødt: WLAN-forbindelse med fejl</li> <li>- Lyser ikke, hvis Fronius Datamanager 2.0 er i slave-modus</li> </ul>
(3)	<p><b>LED-forbindelse Solar.web</b></p> <ul style="list-style-type: none"> <li>- Lyser grønt: ved etableret forbindelse til Fronius Solar.web</li> <li>- Lyser rødt: ved krævet, men ikke etableret forbindelse til Fronius Solar.web</li> <li>- Lyser ikke: hvis der ikke kræves forbindelse til Fronius solar.web</li> </ul>
(4)	<p><b>LED-forsyning</b></p> <ul style="list-style-type: none"> <li>- Lyser grønt: ved tilstrækkelig strømforsyning fra Fronius Solar Net; Fronius Datamanager 2.0 er driftsklar.</li> <li>- Lyser ikke: ved mangelfuld eller ikke-eksisterende strømforsyning via Fronius Solar Net - der kræves en ekstern strømforsyning, eller hvis Fronius Datamanager 2.0 er i slave-modus</li> <li>- Blinker rødt: under et opdateringsforløb</li> </ul> <p><b>VIGTIGT!</b> Under opdateringsforløbet afbrydes strømforsyningen ikke.</p> <ul style="list-style-type: none"> <li>- Lyser rødt: opdateringsforløbet mislykkedes</li> </ul>
(5)	<p><b>LED-forbindelse</b></p> <ul style="list-style-type: none"> <li>- Lyser grønt: ved etableret forbindelse i 'Fronius Solar Net'</li> <li>- Lyser rødt: ved afbrudt forbindelse i 'Fronius Solar Net'</li> <li>- Lyser ikke, hvis Fronius Datamanager 2.0 er i slave-modus</li> </ul>
(6)	<p><b>Tilslutning LAN</b> Ethernet-interface med blå farvemarkering, til tilslutning af ethernet-kablet</p>
(7)	<p><b>I/O'er</b> digitale ind- og udgange</p>

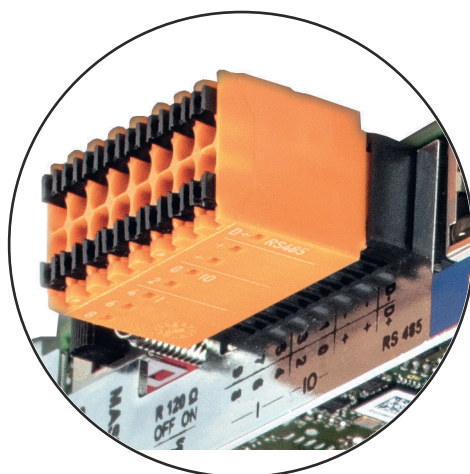

9	5	3	1	-	-	D-
8	6	4	2	+	+	D+
—   —   —   —   —   —						RS485

Nr.	Funktion
-----	----------

**Modbus RTU 2-tråds (RS485):**

D- Modbus-data -  
D+ Modbus-data +

**Int./ekst. Forsyning**

- GND  
+  $U_{int} / U_{ekst}$   
udgang for den interne spænding 12,8 V  
eller  
indgang for en ekstern forsyningspænding  
>12,8 - 24 V DC (+ 20 %)

**Digitale indgange:** 0 - 3, 4 - 9

spændingsniveau: low = min. 0V - maks. 1,8V; high = min. 3V - maks. 24V  
Dc (+ 20%)

Indgangsstrøm afhængigt af indgangsspænding; indgangsmodstand=  
46 kOhm

**Digitale udgange:** 0 - 3

koblingsevne ved forsyning via Fronius Datamanager 2.0-stikkort: 3,2 W  
som sum for alle 4 digitale udgange

Koblingsevne ved forsyning via en ekstern netdel med min. 12,8 - maks.  
24 V DC (+ 20 %), tilsluttet til  $U_{int} / U_{ekst}$  og GND: 1 A, 12,8 - 24 V DC  
(afhængigt af ekstern netdel) pr. digital udgang

---

Tilslutningen til indgangene/udgangene foretages med det medfølgende  
kontrastik.

---

**(8) Antennesokkel**

til påskruining af WLAN-antennen

---

**(9) Kontakt Modbus-terminering (til Modbus RTU)**

intern busafslutning med 120 ohm modstand (ja/nej)

Kontakt på stillingen "on": Afslutningsmodstand 120 ohm aktiv  
Kontakt på stillingen "off": ingen afslutningsmodstand aktiv



**VIGTIGT!** I RS485-bussen skal afslutningsmodstanden være aktiv på  
første og sidste apparat.

---

**(10) Fronius Solar Net master- / slave-kontakt**

til omskiftning fra master- til slavedrift inden for Fronius Solar Net-rin-  
gen

**VIGTIGT!** I slavedrift er alle LEDs på Fronius Datamanager 2.0-stikkor-  
tet slukkede.

---

## Fronius Datamanager om natten eller ved utilstrækkelig DC-spænding

Parameteret nattemodus i setup-menupunktet Display indstillinger er forindstillet på OFF fra fabrikken.

Derfor er der ikke adgang til Fronius Datamanager om natten, eller hvis der ikke er tilstrækkelig DC-spænding.

For at aktivere Fronius Datamanager slukkes og tændes inverteren igen på AC-ledningen, og derefter trykkes der på en vilkårlig funktionstaste på inverterens display i løbet af 90 sekunder.

Se også kapitlet "Menupunkter i Setup-menu", "Display indstillinger " (nattemodus).

## Første opstart

Med Fronius Solar.start-appen kan den første opstart af Fronius Datamanager 2.0 gøres meget nemmere. Fronius Solar.start-appen kan hentes i den respektive app-store.

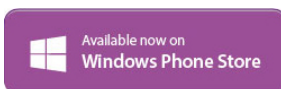

Til første opstart af Fronius Datamanager 2.0

- skal Fronius Datamanager 2.0-stikkortet være sat i inverteren, eller
- en Fronius Datamanager Box 2.0 skal befinde sig i Fronius Solar Net Ring.

**VIGTIGT!** Til etablering af forbindelsen til Fronius Datamanager 2.0 skal "Tildel IP-adressen automatisk (DHCP)" være aktiveret på det respektive slutapparat (f.eks. laptop, tablet osv.).

### BEMÆRK!

**Hvis der kun er én inverter i solcelleanlægget, kan følgende arbejdsstrin 1 og 2 springes over.**

I dette tilfælde starter den første opstart ved arbejdsstrin 3.

- 1** Slut inverteren til Fronius Datamanager 2.0 eller Fronius Datamanager Box 2.0 med kabler i Fronius Solar Net
- 2** Ved sammenkædning af flere invertere i Fronius SolarNet:
  - Sæt Fronius Net Master- / Slave-kontakten rigtigt i på Fronius Datamanager 2.0-stikkortet
  - en inverter med Fronius Datamanager 2.0 = master
  - alle andre invertere med Fronius Datamanager 2.0 = slave (LED'ene på Fronius Datamanager 2.0-stikkortene er slukket)
- 3** Indstil apparatet på service-modus
  - Aktivér WiFi Access Point (WLAN-adgangspunkt) via inverterens Setup-menu



Inverteren opbygger et WLAN Access Point. WLAN Access Point forbliver åben i 1 time. Kontakten IP på Fronius Datamanager 2.0 kan blive på kontaktposition B ved aktivering af WiFi Access Point.

#### Installation med Solar.start-app

- 4 Download Fronius Solar.start



- 5 Kør Fronius Solar.start-appen

#### Installation med webbrowser

- 4 Forbind slutapparatet med WLAN Access Point

SSID = FRONIUS\_240.xxxxx (5-8 cifret)

- Find et net med navnet "FRONIUS\_240.xxxxx"
- Etabler forbindelsen til dette net
- Indtast passwordet 12345678

(eller forbind slutapparatet og inverteren med ethernetkabel)

- 5 Indtast følgende i browseren:  
<http://datamanager>  
eller  
192.168.250.181 (IP-adresse til WLAN-forbindelsen)  
eller  
169.254.0.180 (IP-adresse til LAN-forbindelsen)

Opstartsassistentens startside vises.

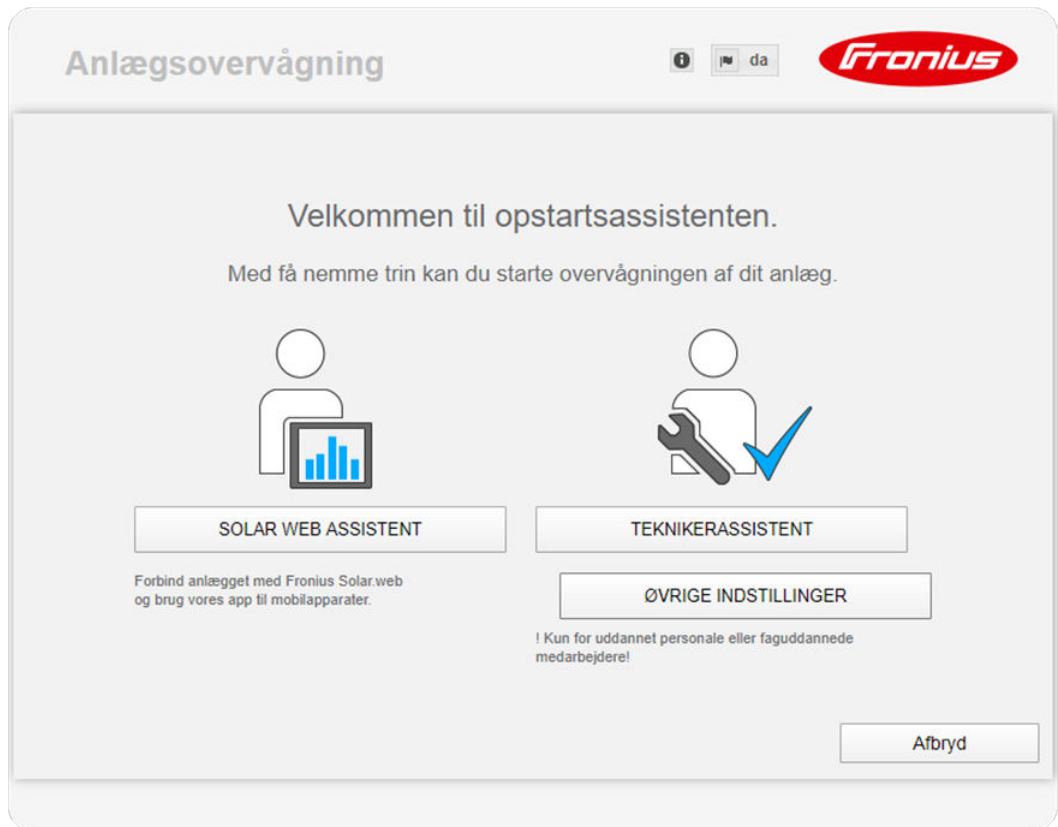

Teknikerassistenten er beregnet til installatøren og indeholder normspecifikke indstillinger. Udførelse af teknikerassistenten er valgfri. Hvis teknikerassistenten udføres, skal det tildelte service-password noteres ned. Dette service-password er nødvendigt til indstilling af menupunktet EVU-Editor. Hvis teknikerassistenten ikke udføres, er der ikke foretaget indstillinger til effekt-reduceringen.

Udførelse af Fronius Solar Web-assistenten er obligatorisk!

**6** Udfør Fronius Solar.web-assistenten, og følg anvisningerne

Fronius Solar.web-startsiden vises.  
eller  
websiden til Fronius Datamanager 2.0 vises.

**7** Kør teknikerassistenten ved behov, og følg anvisningerne

**Nærmere informationer til Fronius Datamanager 2.0**

Nærmere informationer til Fronius Datamanager 2.0 og andre optioner til opstarten kan findes på:



→ <http://www.fronius.com/QR-link/4204260191DA>

# Betjeningslementer og visninger

## Betjeningslementer og visninger

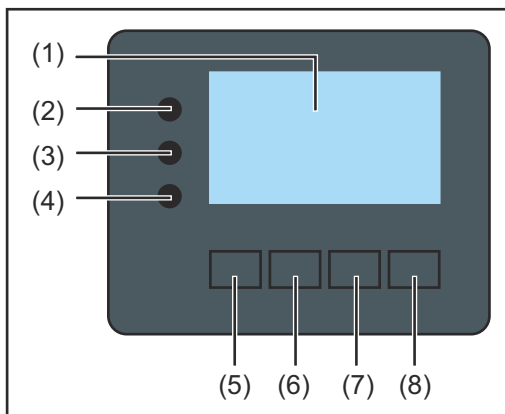

Pos.	Beskrivelse
(1)	Display til visning af værdier, indstillinger og menuer
<b>Kontrol- og status-LEDer</b>	
(2)	Initialiserings-LED (rød) lyser, <ul style="list-style-type: none"><li>- Under initialiseringsfasen ved opstart af inverteren</li><li>- Hvis der vedvarende opstår en hardware-defekt ved opstart af inverteren i initialiseringsfasen</li></ul>
(3)	Status-LED (orange) lyser, hvis <ul style="list-style-type: none"><li>- Inverteren befinder sig i den automatiske opstarts- eller selvtest-fase efter initialiseringsfasen (så snart solcellemodulerne efter solgang afgiver tilstrækkelig effekt)</li><li>- Statusmeldingerne (STATE Codes) vises på inverterdisplayet</li><li>- Inverteren er stillet på standbydrift i setup-menuen (= manuel frakobling af forsyningsdriften)</li><li>- Inverter-softwaren opdateres</li></ul>
(4)	Driftsstatus-LED (grøn) lyser, <ul style="list-style-type: none"><li>- Hvis solcelleanlægget fungerer fejlfrit efter inverterens automatiske opstartsfase</li><li>- Så længe net-forsyningsdriften finder sted</li></ul>
<b>Funktionstaster - belagt med forskellige funktioner afhængigt af udvalget:</b>	
(5)	Taste 'venstre/op' til navigering til venstre og op
(6)	Taste 'ned/højre' til navigering ned og til højre
(7)	Taste 'Menu / Esc' til skift til menuniveauet til exit fra setup-menuen
(8)	Taste 'Enter' til bekræftelse af et valg

Tasterne er kapacitive taster. Hvis tasterne udsættes for vand, kan funktionen reduceres. Tør tasterne af med en klud for at opnå optimal funktion.



## Display

Displayet forsynes via AC-netspændingen. Afhængigt af indstillingen i setup-menuen kan displayet være aktivt hele dagen.

### VIGTIGT! Inverterens display er ikke et justeret måleapparat.

Mindre afvigelser fra energiforsyningselskabets energimålere opstår på grund af systemet. Den nøjagtige afregning af dataene med energiforsyningselskabet kræver derfor en justeret måler.

NOW	Menupunkt
AC Output Power	Parameterforklaring
1759 W	Visning af værdier og enheder samt statuskoder
↑ ↓ ↵	Funktionstasternes belægning

Visningsområder på displayet, visningsmodus

— Energi-manager (**)	
— WR-nr.   Lagersymbol   USB-forb.(***)	
SETUP   1 Ⓜ Ⓜ	Menupunkt
Standby	Tidligere menuposter
WiFi Access Point	Tidligere menuposter
DATCOM	Aktuelt valgt menupost
USB	Næste menuposter
Relay	Næste menuposter
↑ ↓ ↵	Funktionstasternes belægning

Visningsområder på displayet, setup-modus

- (\*) Rullebjælke
- (\*\*) Symbolet energi-manager vises, når funktionen 'Energi-manager' er aktiveret
- (\*\*\*) WR-nr. = inverterens DATCOM-nummer, lagringssymbol, vises kortvarigt ved lagring af indstillede værdier, USB-forbindelse - vises, når der er tilsluttet et USB-stik

# Navigation i menu systemet

## Aktivering af displaybelysning

- 1 Tryk på en vilkårlig taste

Displaybelysningen aktiveres.

I menupunktet SETUP under punktet 'Display indstillinger - belysning' er det endvidere muligt at indstille en vedvarende lysende eller vedvarende slukket displaybelysning.

## Automatisk deaktivering af displaybelysningen / skift til menupunktet 'NOW' (nu)

Hvis der ikke trykkes på nogen af tasterne i 2 minutter, slukkes displaybelysningen automatisk, og inverteren skifter til menupunktet 'NOW' (nu) (hvis displaybelysningen er indstillet på automatisk drift).

Der skiftes automatisk til menupunktet 'NOW' (nu) fra alle vilkårlige positioner inden for menuniveauet bortset fra, hvis inverteren er stillet manuelt på standbydriftsmodus.

Efter automatisk skift til menupunktet 'NOW' (nu) vises den aktuelle forsynings-effekt.

## Åbning af menuniveauet

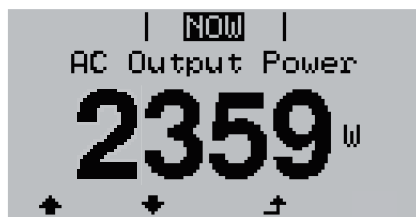

- 1 Tryk på tasten ↑ 'Esc'

Displayet skifter til menuniveauet.

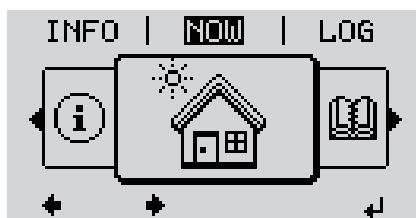

- 2 Vælg det ønskede menupunkt ←→ med tasterne 'venstre' eller 'højre'

- 3 Åbn det ønskede menupunkt ved at trykke på ↵ tasten 'Enter'

### Menupunkterne

- **NOW (NU)**  
visning af aktuelle værdier
- **LOG**  
registrerede data for dagen i dag, for det aktuelle kalenderår og siden første opstart af inverteren
- **GRAPH**  
Dags-kurve viser forløbet grafisk for udgangseffekten i løbet af dagen. Tidsaksen skaleres automatisk. Tryk på tasten 'Tilbage' for at lukke visningen
- **SETUP**  
Setup-menu
- **INFO**  
informationer til apparatet og softwaren

## Viste værdier i menupunktet NOW (NU)

**Udgangseffekt (W)** - afhængigt af apparattypen (MultiString) vises efter aktivering af Enter-tasten ↵. Enkelt-udgangseffekten for MPP Tracker 1 samt MPP Tracker 2 (MPPT1 / MPPT2) vises

**AC-blindeffekt (VAr)**

**Netspænding (V)**

**Udgangsstrøm (A)**

**Netfrekvens (Hz)**

**Solcellespænding (V)** - U PV1 for MPP Tracker 1 samt U PV2 for MPP Tracker 2 (MPPT1 / MPPT2), hvis MPP Tracker 2 er aktiveret (se 'Basic-menuen' - "Basic-menuposterne')

**Solcellestrøm (A)** - I PV1 for MPP Tracker 1 samt I PV2 for MPP Tracker 2 (MPPT1 / MPPT2), hvis MPP Tracker 2 er aktiveret (se 'Basic-menuen' - "Basic-menuposterne')

Fronius Eco: Sumstrømmen for begge målekanaler vises. I Solarweb kan de to målekanaler aflæses separat.

**Klokkeslæt dato** - klokkeslæt og dato på inverteren eller i Fronius Solar Net Ring

## Viste værdier i menupunktet LOG

**Forsynet energi (kWh / MWh)**

energi, der forsynes til nettet i løbet af det betragtede tidsrum.

Efter aktivering af Enter-tasten ↵ vises enkelt-udgangseffekten for MPP Tracker 1 og MPP Tracker 2 (MPPT1 / MPPT2), hvis MPP Tracker 2 er aktiveret (se 'Basic-menuen' - "Basic-menuposterne')

På grund af de forskellige målemetoder kan der forekomme afvigelser i forhold til visningsværdierne fra andre måleapparater. Til beregning af den forsynede energi er kun visningsværdierne fra elselskabets justerede måleapparat bindende.

**Maksimal udgangseffekt (W)**

højeste effekt, der forsynes til nettet i løbet af det betragtede tidsrum.

Efter aktivering af Enter-tasten ↵ vises enkelt-udgangseffekten for MPP Tracker 1 og MPP Tracker 2 (MPPT1 / MPPT2), hvis MPP Tracker 2 er aktiveret (se 'Basic-menuen' - "Basic-menuposterne')

**Udbytte**

Pengebeløbet, som er tjent i løbet af det betragtede tidsrum

Som ved den tilførte energi kan der forekomme afvigelser for udbyttet i forhold til andre måleværdier.

Indstilling af valuta og beregningssats beskrives i afsnittet 'Menupunkter i Setup-menuen' i underpunktet 'Energiudbytte'.

Standardindstillingen afhænger af det respektive lands Setup.

**CO2-besparelse**

kuldioxid, som er sparet i løbet af det betragtede tidsrum

Indstilling af CO2-faktoren beskrives i afsnittet 'Menupunkter i Setup-menuen' i underpunktet 'CO2-faktor'.

---

**Maksimal netspænding (V)** [visning fase - neutral eller fase - fase]  
højeste målte netspænding i et betragtet tidsrum  
Efter aktivering af Enter-tasten ↵ anføres enkelt-netspændingen

---

**Maksimal solcellespænding (V)**  
højeste solcellemodul-spænding, der måles i løbet af det betragtede tidsrum.  
Efter aktivering af Enter-tasten ↵ vises spændingsværdierne for MPP Tracker 1 og MPP Tracker 2 (MPPT1 / MPPT2), hvis MPP Tracker 2 er aktiveret (se 'Basic-menuen' - "Basic-menuposterne')

---

**Driftstimer**  
Inverterens driftstid (HH:MM).

**VIGTIGT!** For at kunne vise dags- og årsværdierne skal klokkeslættet være indstillet korrekt.

---

# Menupunktet SETUP

**Forindstilling** Inverteren er forkonfigureret efter landesetup efter den fuldstændige opstarten (for eksempel ved hjælp af installations-wizard).

Menupunktet SETUP gør det nemt at ændre inverterens forindstillinger, så den svarer til brugerens ønsker og krav.

**Software-opdateringer** **VIGTIGT!** På grund af software-opdateringerne kan der være funktioner på apparatet, som ikke beskrives i denne betjeningsvejledning eller omvendt. Endvidere kan nogle af billederne adskille sig en smule fra betjeningselementerne på apparatet. Funktionsformen for disse betjeningselementer er dog den samme.

## Navigation i menu-punktet SE-TUP

### Gå ind i menu-punktet SETUP

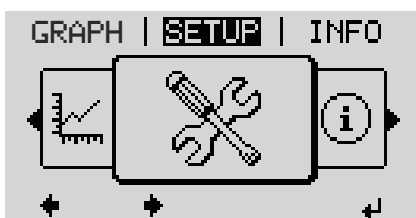

1 Vælg på menuniveauet med tasterne 'venstre' eller 'højre' ◀▶ menu-punktet 'SETUP'

2 Tryk på ↵ tasten 'Enter'



Den første post i menu-punktet SETUP vises: 'Standby'

### Bladren mellem posterne

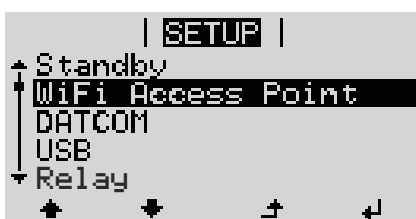

3 Bladr med tasterne 'op' eller 'ned' ▲▼ mellem de disponible poster

### Forlad posten

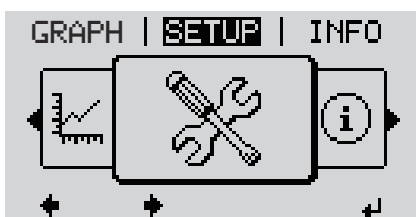

4 Tryk på tasten 'Tilbage' for at forlade en ↶ post

Menuniveauet vises

Hvis der ikke trykkes på nogen taste i 2 minutter,

- skifter inverteren fra alle positioner inden for menuniveauet til menupunktet 'NOW' (nu) (undtagelse: Setup-menupost 'Standby'),
- slukker display-belysningen, hvis belysningen ikke er stillet på ON ved display-indstillingen (se display-indstillinger - belysning).
- Den aktuelt forsynede effekt vises, eller den aktuelle State Code vises.

### Generel indstilling af menuposter

- 1 Gå ind i den ønskede menu
- 2 Vælg den ønskede post med tasterne 'op' eller 'ned'  $\uparrow$   $\downarrow$
- 3 Tryk på tasten 'Enter'  $\leftarrow$

#### De mulige indstillinger vises:

- 4 Vælg den ønskede indstilling med tasterne 'op' og 'ned'  $\uparrow$   $\downarrow$
- 5 Tryk på tasten 'Enter' for at gemme og overtage det valgte.  $\leftarrow$

Tryk på tasten 'Esc', hvis det valgte ikke skal gemmes.  $\uparrow$

Den aktuelt valgte post vises.

#### Den første plads blinker for værdien, der skal indstilles:

- 4 Vælg et tal til den første plads med tasterne 'op' eller 'ned'  $\uparrow$   $\downarrow$
- 5 Tryk på tasten 'Enter'  $\leftarrow$

Værdiens anden plads blinker.

- 6 Gentag trin 4 og 5, til hele værdien, der skal indstilles, blinker.

- 7 Tryk på tasten 'Enter'  $\leftarrow$

- 8 Gentag ved behov trin 4 - 6 for enheder eller andre værdier, der skal indstilles, indtil enheden, eller værdien, der skal indstilles, blinker.

- 9 Tryk på tasten 'Enter' for at gemme og overtage ændringerne.  $\leftarrow$

Tryk på tasten 'Esc', hvis ændringerne ikke skal ændres.  $\uparrow$

Den aktuelt valgte post vises.

### Anvendelseksempel: Indstilling af tid



- 1 Vælg setup-menuposten  $\uparrow$   $\downarrow$  'Tid / dato'
- 2 Tryk på  $\leftarrow$  tasten 'Enter'



Oversigten over de indstillelige værdier vises.

3 Vælg 'Indstil tid' ↑↓ med tasterne 'op' eller 'ned'

4 Tryk på ↵ tasten 'Enter'



Klokkeslættet vises. (HH:MM:SS, 24-timersvisning), tier-pladsen til timen blinker.

5 Vælg en værdi for tierpladsen for timen +- med tasterne 'op' eller 'ned'

6 Tryk på ↵ tasten 'Enter'

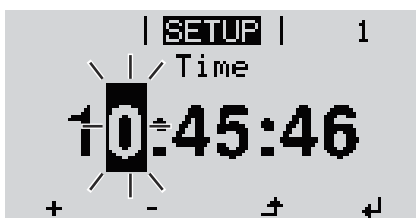

Ener-pladsen til timen blinker.

7 Gentag arbejdsstrin 5. og 6. til ener-trinet for timen, minutterne og sekunderne, indtil ...



det indstillede klokkeslæt blinker.

8 Tryk på ↵ tasten 'Enter'



Klokkeslættet overtages, oversigten over de indstillelige værdier vises.

4 Tryk på tasten ↵ tasten 'Esc'



Setup-menuposten 'Tid / dato' vises.

# Menupunkter i Setup-menuen

---

## Standby

Manuel aktivering / deaktivering af standby-driften

- Der foretages ingen netforsyning.
- Startup-LED lyser orange.
- I displayet vises skiftevist STANDBY / ENTER
- I standby-drift kan der ikke åbnes eller indstilles andre menupunkter i menu-niveauet.
- Det automatisk skift til menupunktet 'NOW' (nu), hvis der ikke trykkes på nogen taster i 2 minutter, er ikke aktiveret.
- Standby-drift kan kun afsluttes manuelt ved tryk på tasten 'Enter'.
- Net-forsyningsdriften kan når som helst genoptages ved tryk på tasten 'Enter', hvis der ikke foreligger fejl (State Code)

### Indstilling af standby-drift (manuel frakobling af net-forsyningsdriften):

- 1 Vælg posten 'Standby'
- 2 Tryk på funktionstasten  $\leftarrow$  'Enter'

På displayet vises 'STANDBY' og 'ENTER' skiftevist.  
Standby-modus er nu aktiveret.  
Startup-LED lyser orange.

### Genoptagelse af net-forsyningsdriften:

I standby-drift vises skiftevist 'STANDBY' og 'ENTER' på displayet.

- 1 Tryk på funktionstasten 'Enter' for at genoptage  $\leftarrow$  net-forsyningsdriften

Punktet 'Standby' vises.  
Parallelt hermed gennemløber inverteren startup-fasen.  
Efter genoptagelse af forsyningsdriften lyser driftsstatus-LED grønt.

---

## DATCOM

Kontrol af datakommunikation, indtastning af inverternummeret, protokolindstillinger

Indstillingsområde      Status / inverternummer / protokoltype

---

### Status

viser datakommunikationen, som er aktiveret via Fronius Solar Net eller en fejl, som er opstået under datakommunikationen

---

### Inverternummer

Indstilling af nummeret (=adressen) for inverteren ved anlæg med flere invertere

Indstillingsområde      00 - 99 (00 = inverter adresse 100)

Standardindstilling      01

**VIGTIGT!** Ved integrering af flere invertere i datakommunikations-systemet skal hver inverter have tildelt sin egen adresse.

---

### Protokoltype

fastsætter, hvilken kommunikationsprotokol, der overfører dataene:



Indstillingsområde    Solar Net / Interface \*

Standardindstilling    Solar Net

\* Protokoltypen Interface fungerer kun uden Fronius Datamanager-kort. Eventuelle Fronius Datamanager-kort skal fjernes fra inverteren.

## USB

Udførelse af firmware-opdateringer eller lagring af detaljerede inverter-værdier på USB-stikket

Indstillingsområde    Sikker fjernelse af HW / software-opdatering / logging-interval

### Sikker fjernelse af HW

For at tage USB-stikket af USB A-indgangen på datakommunikations-aggregatet uden datatab.

USB-stikket kan fjernes:

- Når OK-meldingen vises
- Når LED 'dataoverførsel' ikke blinker mere eller lyser

### Software Update

Til opdatering af inverter-firmwaren med USB-stik.

Fremgangsmåde:

- 1 Download firmware-update-filen 'froxxxx.upd' (f.eks. på <http://www.fronius.com>; xxxx står for versionsnummeret)

### BEMÆRK!

**For at opdatere inverter-softwaren uden problemer må det anvendte USB-stik ikke indeholde skjult partition og ingen kryptering (se kapitlet "Korrekte USB-stik").**

- 2 Gem firmware-update-filen på USB-stikkets yderste dataniveau
- 3 Åbn dækslet til datakommunikations-området på inverteren
- 4 Sæt USB-stikket med firmware-update-filen i USB-bøsningen i inverterens datakommunikations-område
- 5 Vælg menupunktet 'USB' og derefter 'Software Update' (opdater software) i menuen 'USB'
- 6 Tryk på tasten 'Enter'
- 7 Vent, til den gamle firmware-version, der aktuelt findes på inverteren, vises over for den nye firmware-version i displayet:
  - 1. side: Recerbo-software (LCD), taste-controller-software (KEY), lande-setup-version (Set)
  - 2. side: Effektdel software (PS1, PS2)
- 8 Tryk på funktionstasten 'Enter' efter hver side

Inverteren begynder at kopiere dataene.

'BOOT' og lagringsstatus for de enkelte tests vises i %, indtil dataene for alle elektroniske moduler er kopieret.

Efter kopieringen opdaterer inverteren de nødvendige elektroniske moduler efter hinanden.

'BOOT', det respektive modul og opdateringsstatus vises i %.

Som sidste trin opdaterer inverteren displayet.  
Displayet bliver mørkt i ca. 1 minut, kontrol- og status-LED'erne blinker.

Når firmware-opdateringen er afsluttet, skifter inverteren til opstarts-fasen og derefter til net-forsyningsdriften. Tag USB-stikket ud med funktionen 'fjern HW sikkert'.

Ved opdatering af inverter-firmwaren bevares de individuelle indstillinger i Setup-menuen.

---

### Logging-interval

Aktivering / deaktivering af USB-logging-funktionen samt fastsættelse af logging-intervallet

Enhed	Minutter
Indstillingsområde	30 min / 20 min / 15 min / 10 min / 5 min / No Log
Standardindstilling	30 min

30 min                      Logging-intervallet er 30 minutter, hvert 30. minut gemmes nye logging-data på USB-stikket.

20 min

15 min

10 min

5 min



Logging-intervallet er 5 minutter, hvert 5. minut gemmes nye logging-data på USB-stikket.

No Log                      Ingen datalagring

**VIGTIGT!** For at opnå korrekt USB-logging-funktion skal klokkeslættet være indstillet rigtigt. Klokkeslættet indstilles under punktet 'Menupunkter i Setup-menuen' - 'Tid / dato'.

---

### Relæ (potentialfri koblingskontakt)

Med den potentialfri koblingskontakt (relæ) på inverteren kan statusmeldinger (State Codes), inverterens tilstand (f.eks. net-forsyningsdrift) eller energi-manager-funktionerne vises.

Indstillingsområde	Relæ-modus / relætest / tilkoblingspunkt* / frakoblingspunkt*
--------------------	---

\* vises kun, hvis funktionen 'E-Manager' er aktiveret under 'Relay Mode'.

---

### Relay Mode (relæ-modus)

følgende funktioner kan vises via relæ-modus:

- Alarm funktion (Permanent / ALL / GAF)
- aktiv udgang (ON / OFF)
- Energi-manager (E-manager)

Indstillingsområde	ALL / Permanent / GAF / OFF / ON / E-manager
Standardindstilling	ALL

### Alarmfunktion:

ALL / permanent:	Kobling af den potentialfri koblingskontakt ved vedvarende og midlertidige servicekoder (f.eks. kort afbrydelse af net-forsyningsdriften, en servicekode forekommer med et bestemt antal pr. dag - kan indstilles i menuen 'BASIC')
GAF	Når GAF-modus vælges, tændes relæet. Når effektenheden melder en fejl og går over på en fejltilstand fra den normale net-forsyningsdrift, åbnes relæet. Dermed kan relæet anvendes til Fail-Safe-funktioner.

#### Anvendelseseksempel

Ved anvendelse af enfasede invertere på et flerfaset sted kan faseudligning være nødvendig. Hvis der opstår en fejl på en eller flere invertere, og forbindelsen til nettet afbrydes, skal de andre invertere også afbrydes for at opretholde fase-gevægten. "GAF"-relæfunktionen kan anvendes sammen med Datamanager eller en ekstern beskyttelsesenhed for at registrere eller signalisere, at en inverter ikke forsynes eller afbrydes fra nettet, og resten af inverterne ligeledes afbrydes fra nettet via fjernkommando.

#### aktiv udgang:

ON:	Den potentialfri koblingskontakt NO er tilkoblet permanent, mens inverteren er i drift (så længe displayet lyser eller vises).
OFF:	Den potentialfri koblingskontakt NO er frakoblet.

#### Energy Manager:

E-manager:	Yderligere informationer om funktionen 'Energy Manager' i henhold til det følgende afsnit "Energy Manager".
------------	---

---

#### Relæ-test

Funktionskontrol af, om den potentialfri koblingskontakt kobler

---

#### Tilkoblings-punkt (kun ved aktiveret funktion 'Energy Manager')

til indstilling af grænserne for effektiv ydelse, fra hvilken den potentialfri koblingskontakt tilkobles

Standardindstilling	1000 W
Indstillingsområde	Indstillet frakoblings-punkt indtil den maksimale nominelle ydelse for inverteren (W eller kW)

---

#### Frakoblings-punkt (kun ved aktiveret funktion 'Energy Manager')

til indstilling af grænserne for effektiv ydelse, fra hvilken den potentialfri koblingskontakt frakobles

Standardindstilling	500
Indstillingsområde	0 til det indstillede tilkoblingspunkt for inverteren (W eller kW)

---

#### Energi-manager (i menupunktet relæ)

Via funktionen 'Energi-manager' (E-manager) kan den potentialfri koblingskontakt aktiveres, så den fungerer som aktuator. Derved kan forbrugere, som er sluttet til den potentialfri koblingskontakt, styres ved fastsættelse af et til- og frakoblingspunkt, som er afhængigt af forsyningseffekten (virkningseffekten).

Den potentialfri koblingskontakt frakobles automatisk,

- hvis inverteren ikke forsyner det offentlige net med strøm,
- hvis inverteren stilles manuelt på standby-drift,
- hvis en forsyningseffekt-indstilling < 10 % af inverterens nominelle effekt foreligger.

Vælg punktet 'E-manager' og tryk på tasten 'Enter' for at aktivere funktionen 'Energi-manager'.

Hvis 'Energi-manager' er aktiveret, vises symbolet 'Energi-manager' øverst til venstre:

 ved frakoblet potentialfri koblingskontakt NO (åben kontakt)

 ved tilkoblet potentialfri koblingskontakt NC (lukket kontakt)

Vælg en anden funktion (ALL / Permanent / OFF / ON) for at deaktivere funktionen energi-manager, og tryk på tasten 'Enter'.

### BEMÆRK!

#### Informationer om bestemmelse af til- og frakoblingspunktet

**Hvis forskellen mellem tilkoblingspunktet og frakoblingspunktet og forsyningseffekt-svingningerne er for lille, kan det medføre mange koblingscykluser.**

For at undgå hyppig til- og frakobling skal forskellen mellem tilkoblingspunktet og frakoblingspunktet mindst være 100 - 200 W.

Ved valg af frakoblingspunktet skal der tages hensyn til de tilsluttede forbrugeres effektforbrug.

Tag hensyn til vejrforholdene og det forventede sollys ved valg af tilkoblingspunktet.

#### Anvendelseksempel

Tilkoblings-punkt = 2000 W, frakoblings-punkt = 1800 W

Hvis inverteren leverer mindst 2000 W eller mere, tilkobles inverterens potentialfri koblingskontakt.

Hvis inverter-effekten falder under 1800 W, frakobles den potentialfri koblingskontakt.

Interessante anvendelsesmuligheder som drift af en varmepumpe eller et klimaanlæg med så meget brug af egen strøm som muligt kan hermed hurtigt realiseres

---

#### Tid / dato

Indstilling af klokkeslæt, dato, visningsformater og den automatiske omskiftning mellem sommer-/vintertid

Indstillingsområde      Indstilling af tid / indstilling af dato / visningsformat  
tid / visningsformat dato / sommer-/vintertid

---

#### Set time (indstil tid)

Indstilling af klokkeslættet (hh:mm:ss eller hh:mm am/pm - afhængigt af indstillingen under visningsformatet tid)

---

**Set date (indstil dato)**

Indstilling af datoen (dd.mm.åååå eller mm/dd/åååå - afhængigt af indstillingen under visningsformatet dato)

**Visningsformat Time (tid)**

til indstilling af visningsformatet for tiden

Indstillingsområde 12hrs / 24hrs  
Standardindstilling afhængigt af lande-setup

**Visningsformat Date (dato)**

til indstilling af visningsformatet for datoen

Indstillingsområde mm/dd/yyyy eller dd.mm.yy  
Standardindstilling afhængigt af lande-setup

**Sommer-/vintertid**

Aktivering / deaktivering af den automatiske sommer-/vintertids-omskiftning

**VIGTIGT!** Funktionen til automatisk sommer-/vintertids-omskiftning må kun anvendes, hvis der ikke er LAN- eller WLAN-egnede systemkomponenter i Fronius Solar Net Ring (f.eks. Fronius Datalogger Web, Fronius Datamanager eller Fronius Hybridmanager).

Indstillingsområde on / off  
Standardindstilling on

**VIGTIGT!** Korrekt indstilling af klokkeslæt og dato er forudsætning for rigtig visning af dags- og årsværdierne samt af dagskurven.

**Displayindstillinger**

Indstillingsområde Sprog / natte-modus / kontrast / belysning

**Language**

(sprog) Indstilling af displayets sprog

Indstillingsområde Engelsk, tysk, fransk, spansk, italiensk, hollandsk, tjek-  
kisk, slovakisk, ungarsk, polsk, tyrkisk, portugisisk,  
rumænsk

**Night mode**

(nattemodus) -nattemodus, styrer Fronius DATCOM samt inverterens display-drift om natten, eller hvis der ikke er DC-spænding nok

Indstillingsområde AUTO / ON / OFF  
Standardindstilling OFF

AUTO: Fronius DATCOM-driften er altid i gang, så længe en Fronius Data-manager er tilsluttet i et aktivt, uafbrudt Fronius Solar Net. Inverter-displayet er mørkt om natten og kan aktiveres ved tryk på en vilkårlig funktionstaste.

ON: Fronius DATCOM- driften er altid i gang. Inverteren leverer uafbrudt 12 V DC-spænding til forsyning af Fronius Solar Net. Displayet er altid aktivt.

**VIGTIGT!** Hvis Fronius DATCOM-nattemodus er indstillet på ON eller AUTO, når Fronius Solar Net-komponenterne er sluttet til, øges inverterens strømforbrug om natten til ca. 7 W.

OFF: Ingen Fronius DATCOM-drift om natten, inverteren behøver ingen strøm til forsyning af Fronius Solar Net. Inverter-displayet er deaktiveret om natten, Fronius Datamanager er ikke til rådighed. For alligevel at aktivere Fronius Datamanager skal inverteren slukkes og tændes igen på AC-ledningen, og derefter skal der trykkes på en vilkårlig funktionstaste på inverterens display i løbet af 90 sekunder.

---

### Kontrast

Indstilling af kontrasten på inverter-displayet

Indstillingsområde 0 - 10

Standardindstilling 5

Da kontrasten er temperaturafhængig, kan skiftende omgivelsesbetingelser kræve indstilling af menupunktet 'Kontrast'.

---

### Belysning

Forindstilling af inverterens display-belysning

Menupunktet 'Belysning' vedrører kun inverterens display-baggrundsbelysning.

Indstillingsområde AUTO / ON / OFF

Standardindstilling AUTO

AUTO: Inverterens display-belysning aktiveres ved tryk på en vilkårlig taste. Hvis der ikke trykkes på nogen taste i 2 minutter, slukkes displaybelysningen.

ON: Inverterens display-belysning er permanent tændt, når inverteren er aktiv.

OFF: Inverterens display-belysning er slukket permanent.

---

### Energiudbytte

Følgende indstillinger kan ændres / indstilles her:

- Tæller afvigelse / kalibrering
- Valuta
- Forsyningstakst
- CO2-faktor

Indstillingsområde Valuta / forsyningstakst

---

### Tæller afvigelse / kalibrering

Kalibrering af tælleren

---

**Valuta**

Indstilling af valutaen

Indstillingsområde 3-cifret, A-Z

---

**Forsyningstakst**

Indstilling af beregningssatsen for refusionen for den forsynede energi

Indstillingsområde 2-cifret, 3 decimalpladser

Standardindstilling (afhængigt af lande-setup)

---

**CO2-faktor**

Indstilling af CO2-faktoren for den tilførte energi

---

**Ventilator**

Til kontrol af ventilatorfunktionen

Indstillingsområde Test ventilator #1 / test ventilator #2 (afhængigt af apparatet)

- Vælg den ønskede ventilator med tasterne 'op' og 'ned'
- Testen af den valgte ventilator startes ved tryk på tasten 'Enter'.
- Ventilatoren kører, indtil menuen forlades ved tryk på tasten 'Esc'.

**VIGTIGT!** På inverter-displayet vises ikke, om ventilatoren er i orden. Ventilatorens funktion kan kun kontrolleres ved at høre og føle.

# Menupunktet INFO

---

<b>Måleværdier</b>	<p><b>PV Iso.</b> Solcelleanlæggets isoleringsmodstand</p> <p><b>ext. Lim.</b> external Limitation</p> <p><b>U PV 1 / U PV 2</b> (U PV 2 findes ikke på Fronius Symo 15.0-3 208) Aktuel DC-spænding på DC-indgangsklemmerne, selv om inverteren ikke leverer strøm (fra 1. eller 2. MPP Tracker) * MPP Tracker 2 skal være aktiveret via Basic-menuen -ON</p> <p><b>GVDPR</b> Effektreduktion uafhængig af netspændingen</p> <p><b>Fan #1</b> Procentværdien for ventilatorens nominelle effekt</p>
--------------------	---

---

<b>LT Status</b>	<p>Statusvisning for den sidst opståede fejl i inverteren kan vises.</p> <p><b>VIGTIGT!</b> På grund af den svage solstråling vises statusmeddelelserne STATE 306 (Power low) og STATE 307 (DC low) hver morgen og aften. Disse statusmeddelelser er ikke baseret på fejl på dette tidspunkt.</p> <ul style="list-style-type: none"><li>- Efter tryk på tasten 'Enter' vises status for effektdelen samt de sidste opståede fejl.</li><li>- Bladr i listen med tasterne 'op' og 'ned'</li><li>- Tryk på tasten 'Tilbage' for at forlade status- og fejllisten</li></ul>
------------------	---

---

<b>Net status</b>	<p>De 5 sidste, opståede netfejl kan vises</p> <ul style="list-style-type: none"><li>- Efter tryk på tasten 'Enter' vises de 5 sidste netfejl, som er opstået.</li><li>- Bladr i listen med tasterne 'op' og 'ned'</li><li>- Tryk på tasten 'Tilbage' for at forlade visningen af netfejlene</li></ul>
-------------------	--

---

<b>Apparatinformationer</b>	Til visning af indstillinger, der er relevante for udbyderen af fordelingsnet. De viste værdier er afhængige af det respektive lands setup eller af inverterens specifikke indstillinger.
-----------------------------	---

Visningsområde	Generelt / landeindstilling / MPP Tracker / netovervågning / netspændingsgrænser / netfrekvensgrænser / Q-mode / AC-effektgrænse / AC spænding derating / Fault Ride Through
----------------	--

---

Generelt:	Apparattype – den nøjagtige betegnelse for inverterens fam. – inverterens inverterfamilie serienummer – inverterens serienummer
-----------	--



Landeindstilling:	Setup – det indstillede lande-setup
	Version – version for lande-setup
	Origin activated – viser, at det normale lande-setup er aktiveret.
	Alternat. activated – viser, at det alternative lande-setup er aktiveret (kun for Fronius Symo Hybrid)
	Group – gruppe for opdatering af invertersoftwaren
MPP Tracker:	Tracker 1 – visning af det indstillede Tracking-forhold (MPP AUTO / MPP USER / FIX) Tracker 2 (kun ved Fronius Symo undtagen Fronius Symo 15.0-3 208) – visning af det indstillede Tracking-forhold (MPP AUTO / MPP USER / FIX)
Netovervågning:	GMTi – Grid Monitoring Time – opstartstid for inverteren i sec. (sekunder)
	GMTr – Grid Monitoring Time reconnect – gentilkoblingstid i sec (sekunder) efter en netfejl
	ULL – U (spænding) Longtime Limit – spændingsgrænseværdi i V (volt) for 10-minutters spændings-gennemsnitsværdi
	LLTrip – Longtime Limit Trip – udløsningstid for ULL-overvågningen af, hvor hurtigt inverteren skal koble fra
Netspændingsgrænser indre grænseværdi:	UMax – øverste indre netspændingsværdi i V (volt)
	TTMax – Trip Time Max – udløsningstid for overskridelse af den øverste indre netspændingsgrænseværdi i cyl*
	UMin – nederste indre netspændingsværdi i V (volt)
	TTMin – Trip Time Min – udløsningstid for underskridelse af den nederste indre netspændingsgrænseværdi i cyl*
	*cyl = netperioder (cycles); 1 cyl svarer til 20 ms ved 50 Hz eller 16,66 ms ved 60 Hz
Netspændingsgrænser ydre grænseværdi	UMax – øverste ydre netspændingsværdi i V (volt)
	TTMax – Trip Time Max – udløsningstid for overskridelse af den øverste ydre netspændingsgrænseværdi i cyl*
	UMin – nederste ydre netspændingsværdi i V (volt)
	TTMin – Trip Time Min – udløsningstid for underskridelse af den nederste ydre netspændingsgrænseværdi i cyl*
	*cyl = netperioder (cycles); 1 cyl svarer til 20 ms ved 50 Hz eller 16,66 ms ved 60 Hz
Netfrekvensgrænser:	FILmax – øverste indre netfrekvensværdi i Hz (Hertz)
	FILmin – nederste indre netfrekvensværdi i Hz (Hertz)
	FOLmax – øverste ydre netfrekvensværdi i Hz (Hertz)
	FOLmin – nederste ydre netfrekvensværdi i Hz (Hertz)
Q-mode:	Visning af, hvilken blindeffektindstilling, der aktuelt er indstillet på inverteren (f.eks. OFF, Q / P...)

---

AC-effektgrænse inklusive visning af softstart og/eller AC netfrekvens derating:	<p>Max P AC – maksimal udgangseffekt, som kan ændres med funktionen 'Manual Power Reduction'</p> <p>GPIS – Gradual Power Incrementation at Startup – visning af (%/sec), om softstart-funktionen er aktiveret på inverteren</p> <p>GFDPRe – Grid Frequency Dependent Power Reduction enable limit – viser den indstillede netfrekvensværdi i Hz (Hertz), hvorfra en effektreduktion skal finde sted</p> <p>GFDPRe – Grid Frequency Dependent Power Reduction derating gradient – viser den indstillede netfrekvensværdi i %/Hz for, hvor kraftig en effektreduktion der skal finde sted</p>
AC-spænding derating:	<p>GVDPRe – Grid Voltage Depending Power Reduction enable limit – tærskelværdi i V, hvorfra den spændingsafhængige effektreduktion begynder</p> <p>GVDPRe – Grid Voltage Depending Power Reduction derating gradient – reduktionsgradient i %/V, med hvilken effekten tages tilbage</p> <p>Message – viser, om en info-message er aktiveret via Fronius Solar Net</p>

---

**Version**

Visning af versionsnummer og serienummer for de prints, der er monteret i inverteren (f.eks. til serviceformål)

Visningsområde	Display / Display software / checksum SW / data lager / datalager #1 / effektdel / effektdel SW / EMC-filter / Power Stage #3 / Power Stage #4
----------------	--

# Aktivering og deaktivering af tastespærre

## Generelt

Vekselretteren er udstyret med en tastespærre-funktion

Hvis tastespærren er aktiveret, kan setup-menuen ikke åbnes, hvilket f.eks. sikrer uønsket ændring af setup-dataene.

Til aktivering / deaktivering af tastespærren skal koden 12321 indtastes.

## Aktivering og deaktivering af tastespærre

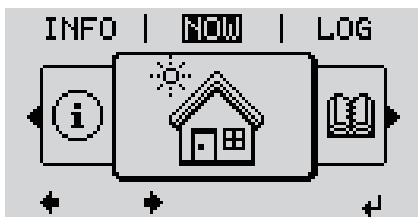

- 1 Tryk på  $\uparrow$  tasten 'Menu'

Menuniveauet vises.

- 2 Tryk 5 gange på den ikke belagte taste 'Menu / Esc'



I menuen 'CODE' vises 'Access Code' (adgangskode), og den første plads blinker.

- 3 Indtast koden 12321: Vælg tallet for den første plads i koden  $+ -$  med tasterne 'plus' eller 'minus'

- 4 Tryk på  $\leftarrow$  tasten 'Enter'

Den anden plads blinker.

- 5 Gentag trin 3. og 4. for kodens anden, tredje, fjerde og femte plads, indtil ...

den indstillede kode blinker.



- 6 Tryk på  $\leftarrow$  tasten 'Enter'

I menuen 'LOCK' (lås) vises 'Key Lock' (tastespærre).

- 7 Tænd eller sluk for tastespærren  $+ -$  med tasterne 'plus' eller 'minus':

ON = tastespærre er aktiveret (setupmenupunktet kan ikke åbnes)

OFF = tastespærre er deaktiveret (setupmenupunktet kan åbnes)

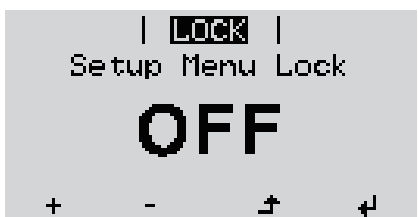

- 8 Tryk på  $\leftarrow$  tasten 'Enter'

# USB-stik som datalogger og til opdatering af vekselrettersoftware

---

## USB-stik som datalogger

Et USB-stik, som er sluttet til USB A-indgangen, kan fungere som datalogger for inverteren.

Loggingdataene, som gemmes på USB-stikket, kan når som helst

- importeres til softwaren Fronius Solar.access via den medloggede FLD-fil,
- vises direkte i programmer fra andre leverandører via den medloggede CSV-fil (f.eks. Microsoft® Excel).

Ældre versioner (indtil Excel 2007) har en linjebegrænsning på 65536.

Nærmere informationer til "Data på USB-stik", "Datamængde og lagerkapacitet" samt "Bufferlager" kan findes på:

Fronius Symo 3 - 10 kW:



→ <http://www.fronius.com/QR-link/4204260172DE>

Fronius Symo 10 - 20 kW, Fronius Eco:



→ <http://www.fronius.com/QR-link/4204260175DE>

---

## Anvendelige USB-stik

Da der befinder sig så mange USB-stik på markedet, kan det ikke garanteres, at alle USB-stik registreres af inverteren.

Fronius anbefaler, at der kun anvendes certificerede USB-stik, der kan anvendes i industrien (bemærk USB-IF-logoet!).

Inverteren understøtter USB-stik med følgende filsystemer:

- FAT12
- FAT16
- FAT32

Fronius anbefaler, at de anvendte USB-stik kun anvendes til registrering af logging-data eller til opdatering af inverter-softwaren. USB-stikkene må ikke indeholde andre data.

USB-symbol på inverter-displayet, f.eks. i visningsmodus 'NU':

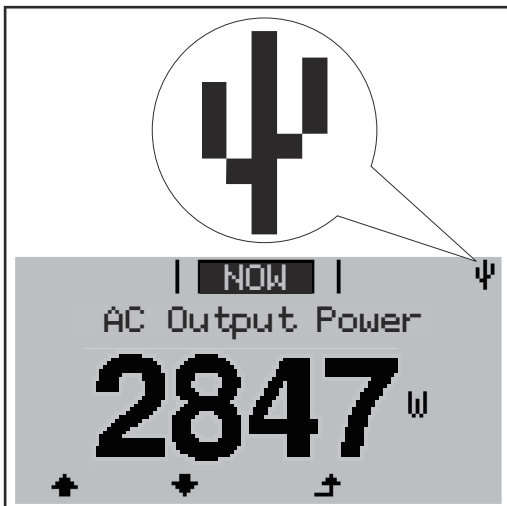

Hvis inverteren registrerer et USB-stik, vises USB-symbolet øverst til højre på displayet.

Kontrollér, om USB-symbolet vises ved indsætning af USB-stik (kan også blinke).

**Bemærk!** Bemærk ved anvendelse udendørs, at almindelige USB-stiks funktion kun er garanteret inden for et begrænset temperaturområde. Sørg for, at USB-stikket f.eks. også fungerer ved lave temperaturer ved udendørs anvendelse.

**USB-stik til opdatering af invertersoftwaren**

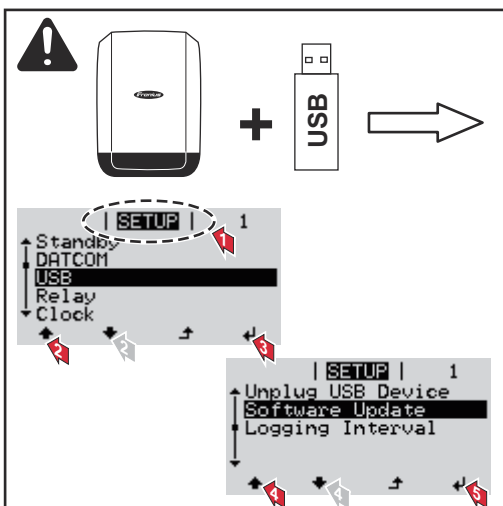

Ved hjælp af USB-stikket kan slutkunder opdatere inverterens software via Setup-menuen: Update-filen gemmes først på USB-stikket og overføres derfra til inverteren.

**Fjern USB-stikket**

Sikkerhedsanvisning til fjernelse af USB-stik:

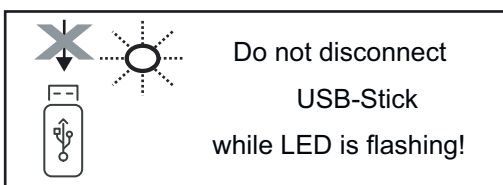

**VIGTIGT!** For at forhindre datatab må det tilsluttede USB-stik kun fjernes under følgende forudsætninger:

- Kun via menupunktet 'USB / safely remove HW'
- Hvis LED 'dataoverførsel' ikke blinker mere eller lyser.

# Basic-menuen

## Gå ind i Basic-menuen

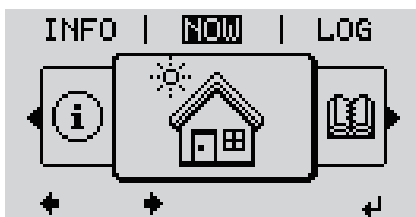

- 1 Tryk på  $\uparrow$  tasten 'Menu'

Menuniveauet vises.

- 2 Tryk 5 gange på den ikke belagte taste 'Menu / Esc'



I menuen 'CODE' (kode) vises 'Access Code' (adgangskode), og den første plads blinker.



- 3 Indtast koden 22742: Vælg den ønskede værdi for det første plads for koden  $+ -$  med tasterne 'plus' eller 'minus'

- 4 Tryk på  $\leftarrow$  tasten 'Enter'

Den anden plads blinker.



- 5 Gentag trin 3. og 4. for kodens anden, tredje, fjerde og femte plads, indtil...

den indstillede kode blinker.

- 6 Tryk på  $\leftarrow$  tasten 'Enter'

Basic-menuen vises.

- 7 Vælg den ønskede post  $+ -$  med tasterne 'plus' eller 'minus'

- 8 Redigér den valgte post ved at trykke på  $\leftarrow$  tasten 'Enter'

- 9 Tryk på tasten 'Esc' for  $\uparrow$  at forlade Basic-menuen

## Basic-menuposter

I Basic-menuen indstilles følgende vigtige parametre til installation og drift af inverteren:

### MPP Tracker 1 / MPP Tracker 2

- MPP Tracker 2: ON / OFF (kun ved MultiMPP Tracker-apparater undtagen Fronius Symo 15.0-3 208)
- DC driftsmodus: MPP AUTO / FIX / MPP USER
  - MPP AUTO: Normal driftstilstand; inverteren leder automatisk efter det optimale arbejds punkt
  - FIX: Til indtastning af en fast DC-spænding, som inverteren skal arbejde med
  - MPP USER: Til indtastning af den nederste MP-spænding, fra hvilken inverteren leder efter det optimale arbejds punkt
- Dynamic Peak Manager: ON / OFF
- Fast spænding: Til indtastning af den faste spænding
- MPPT-startspænding: Til indtastning af startspændingen

---

**USB logbog**

Aktivering eller deaktivering af funktionen, lagring af alle fejlmeldinger på et USB-stik AUTO / OFF / ON

- ON: Alle fejlmeldinger gemmes automatisk på et tilsluttet USB-stik.
- 

**Signal indgang**

- Funktionsform: Ext Sig. / SO-Meter / OFF  
Funktionsform Ext Sig.:
  - Udløsningsform: Warning (advarslen vises i displayet) / Ext. Stop (inverteren frakobles)
  - Tilslutningstype: N/C (normal closed, hvilekontakt) / N/O (normal open, arbejdskontakt)

Funktionsform SO-måler – se kapitel „**Dynamisk effektreducering ved hjælp af inverter**“ på side 17.

- Netforsyningsgrænse  
Felt til indtastning af den maksimale netforsyningseffekt i W. Ved overskridelse af denne værdi justerer inverteren ned til den indstillede værdi i løbet af den tid, der er krævet af nationale standarder og bestemmelser.
  - Impuls pr. kWh  
Felt til indtastning af impuls pr. kWh for SO-måleren.
- 

**SMS / Relæ**

- Hændelsesforsinkelse  
til indtastning af tidsforsinkelse for, hvornår der sendes en SMS, eller relæet skal koble  
900 - 86400 sekunder
  - Hændelsestæller:  
til indtastning af antal hændelser, som fører til signalgivning:  
10 - 255
- 

**Isolationsindstilling**

- Isolationsadvarsel: ON / OFF
  - Tærskelværdi advarsel: Til indtastning af en tærskelværdi, der fører til advarsel
  - Tærskelværdi fejl: Til indtastning af en tærskelværdi, der fører til fejl (findes ikke i alle lande)
- 

**TOTAL Reset**

nulstiller de maks. og min. spændingsværdier samt den maks. leverede effekt i menupunktet LOG.

Nulstilling af værdierne kan ikke fortrydes.

Tryk på tasten 'Enter' for at stille værdierne tilbage til nul.

„CONFIRM“ (bekræft) vises.

Tryk på tasten 'Enter' igen.

Værdierne stilles tilbage, menuen vises

---

**Indstillinger ved installeret option "DC SPD"**

Hvis optionen: DC SPD (overspændingsbeskyttelse) er installeret i inverteren, er følgende menupunkter indstillet som standard:

Signalindgang: Ext Sig.  
Udløsningsform: Warning  
Tilslutningstype: N/C

# Tag strømmen af inverteren, og tænd for den igen

Tag strømmen af inverteren

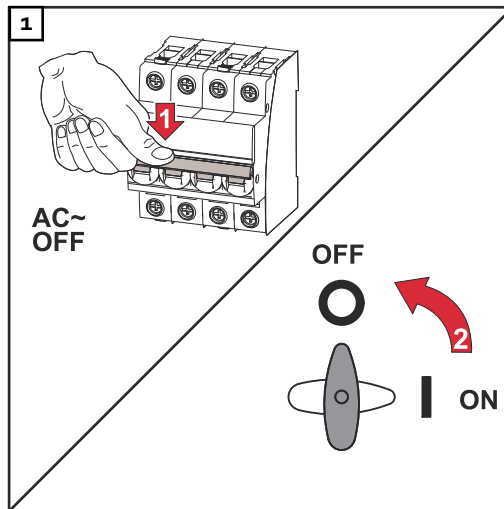

1. Sluk for ledningsrelæet.
2. Stil DC-afbryderen på kontaktstillingen "Off".

Udfør de angivne arbejdsstrin i omvendt rækkefølge ved genopstart af inverteren.



# Statusdiagnosticering og fejlafhjælpning

## Visning af statusmeldinger

Inverteren har en system-selvdiagnose, som registrerer et stort antal mulige fejl og viser dem på displayet. Herved kan defekter på inverteren, på PV-anlægget samt installations- eller betjeningsfejl hurtigt findes.

Hvis system-selvdiagnosen har fundet en konkret fejl, vises den tilhørende statusmelding på displayet.

**VIGTIGT!** Der kan vises kortvarige statusmeldinger på grund af inverterens reguleringsreaktion. Hvis inverteren derefter kører fejlfrit videre, er der ingen fejl.

## Fuldstændig afbrydelse af displayet

Hvis displayet bliver ved med at være mørkt i længere tid efter solopgang:

- Kontrollér AC-spændingen på inverterens tilslutninger:  
AC-spændingen skal være 220/230 V (+ 10 % / - 5 %) eller 380/400 V (+ 10 % / - 5 %).

## Statusmeldinger i e-Manual

De nyeste statusmeldinger kan findes i e-Manual-versionen af denne betjeningsvejledning: [https://manuals.fronius.com/html/4204101909/de.html#0\\_t\\_000000061](https://manuals.fronius.com/html/4204101909/de.html#0_t_000000061)



## Kundeservice

**VIGTIGT!** Henvend dig til Fronius-forhandleren eller en Fronius-uddannet servicetekniker, hvis

- hvis der ofte eller vedvarende vises en fejl
- der vises en fejl, som ikke er angivet i tabellerne

## Drift i omgivelser med kraftig støvudvikling

Ved drift af inverteren i omgivelser med kraftig støvudvikling:

Blæs kølelegemerne og ventilatoren på bagsiden af inverteren og tilførselsåbningerne på monteringsholderen ud med ren trykluft ved behov.

# Tekniske data

Fronius Symo	3.0-3-S	3.7-3-S	4.5-3-S
<b>Indgangsdata</b>			
MPP-spændingsområde	200 - 800 V DC	250 - 800 V DC	300 - 800 V DC
Maks. indgangsspænding (ved 1000 W/m <sup>2</sup> / -10 °C i tomgang)	1000 V DC		
Min. indgangsspænding	150 V DC		
Maks. indgangsstrøm	16,0 A		
Maks. kortslutningsstrøm for solcellemodulerne (I <sub>SC PV</sub> )	24,0 A		
Maks. regenerativ strøm fra inverter til solcellefelt <sup>3)</sup>	32 A (RMS) <sup>4)</sup>		
<b>Udgangsdata</b>			
Nominal udgangseffekt (P <sub>nom</sub> )	3000 W	3700 W	4500 W
Maks. udgangseffekt	3000 W	3700 W	4500 W
Nominal mærkeeffekt	3000 VA	3700 VA	4500 VA
Nominal netspænding	3~ NPE 400/230 V eller 3~ NPE 380/220 V		
Min. netspænding	150 V/260 V		
Maks. netspænding	280 V/485 V		
Nominal udgangsstrøm ved 220/230 V	4,5/4,3 A	5,6/5,4 A	6,8/6,5 A
Maks. udgangsstrøm	9 A		
Nominal frekvens	50/60 Hz <sup>1)</sup>		
Klirfaktor	< 3 %		
Effektfaktor cos phi	0,7 - 1 ind./cap. <sup>2)</sup>		
Tilkoblingsstrøm <sup>5)</sup>	38 A/2 ms		
Maks. udgangsfejlstrøm pr. tidsperiode	21,4 A/1 ms		
<b>Generelle data</b>			
Maksimal virkningsgrad	98 %		
Europ. virkningsgrad	96,2 %	96,7 %	97 %
Egetforbrug om natten	< 0,7 W & < 3 VA		
Køling	Reguleret tvangsventilation		
Beskyttelsesart	IP 65		
Mål h x b x d	645 x 431 x 204 mm		
Vægt	16 kg		
Tilladt omgivelsestemperatur	- 25 °C - +60 °C		
Tilladt luftfugtighed	0 - 100 %		
EMC-emissionsklasse	B		
Overspændingskategori DC/AC	2/3		

Fronius Symo	3.0-3-S	3.7-3-S	4.5-3-S
Forureningsgrad	2		
Støjemission	58,3 dB(A) ref. 1pW		
Invertertopologi	ikke isoleret trafoles		
<b>Beskyttelsesenheder</b>			
DC-isoleringsmåling	integreret		
Reaktion ved DC-overbelastning	Arbejdspunktsforskydning, effektbegrænsning		
DC-afbryder	integreret		
RCMU	integreret		
Aktiv $\delta$ -registrering	Frekvensforskydningsmetode		

Fronius Symo	3.0-3-M	3.7-3-M	4.5-3-M
<b>Indgangsdata</b>			
MPP-spændingsområde	150 - 800 V DC	150 - 800 V DC	150 - 800 V DC
Maks. indgangsspænding (ved 1000 W/m <sup>2</sup> / -10 °C i tomgang)	1000 V DC		
Min. indgangsspænding	150 V DC		
Maks. indgangsstrøm	2 x 16,0 A		
Maks. kortslutningsstrøm for solcellemodulerne (I <sub>SC PV</sub> )	2 x 24,0 A		
Maks. regenerativ strøm fra inverter til solcellefelt <sup>3)</sup>	48 A (RMS) <sup>4)</sup>		
<b>Udgangsdata</b>			
Nominel udgangseffekt (P <sub>nom</sub> )	3000 W	3700 W	4500 W
Maks. udgangseffekt	3000 W	3700 W	4500 W
Nominel mærkeeffekt	3000 VA	3700 VA	4500 VA
Nominel netspænding	3~ NPE 400/230 V eller 3~ NPE 380/220		
Min. netspænding	150 V/260 V		
Maks. netspænding	280 V/485 V		
Nominel udgangsstrøm ved 220/230 V	4,6/4,4 A	5,6/5,4 A	6,8/6,5 A
Maks. udgangsstrøm	13,5 A		
Nominel frekvens	50/60 Hz <sup>1)</sup>		
Klirfaktor	< 3 %		
Effektfaktor cos phi	0,85 - 1 ind./cap. <sup>2)</sup>		
Tilkoblingsstrøm <sup>5)</sup>	38 A/2 ms		
Maks. udgangsfejlstrøm pr. tidsperiode	24 A/6,6 ms		
<b>Generelle data</b>			
Maksimal virkningsgrad	98 %		
Europ. virkningsgrad	96,5 %	96,9 %	97,2 %

<b>Fronius Symo</b>	<b>3.0-3-M</b>	<b>3.7-3-M</b>	<b>4.5-3-M</b>
Egetforbrug om natten	< 0,7 W & < 3 VA		
Køling	Reguleret tvangsventilation		
Beskyttelsesart	IP 65		
Mål h x b x d	645 x 431 x 204 mm		
Vægt	19,9 kg		
Tilladt omgivelsestemperatur	- 25 °C - +60 °C		
Tilladt luftfugtighed	0 - 100 %		
EMC-emissionsklasse	B		
Overspændingskategori DC/AC	2/3		
Forureningsgrad	2		
Støjemission	59,5 dB(A) ref. 1pW		
Invertertopologi	ikke isoleret trafoles		
<b>Beskyttelsesenheder</b>			
DC-isoleringsmåling	integreret		
Reaktion ved DC-overbelastning	Arbejds punktsforskydning, effektbegrænsning		
DC-afbryder	integreret		
RCMU	integreret		
Aktiv ø-registrering	Frekvensforskydningsmetode		

<b>Fronius Symo</b>	<b>5.0-3-M</b>	<b>6.0-3-M</b>	<b>7.0-3-M</b>
<b>Indgangsdata</b>			
MPP-spændingsområde	163 - 800 V DC	195 - 800 V DC	228 - 800 V DC
Maks. indgangsspænding (ved 1000 W/m <sup>2</sup> / -10 °C i tomgang)	1000 V DC		
Min. indgangsspænding	150 V DC		
Maks. indgangsstrøm	2 x 16,0 A		
Maks. kortslutningsstrøm for solcellemodulerne (I <sub>SC PV</sub> )	2 x 24,0 A		
Maks. regenerativ strøm fra inverter til solcellefelt <sup>3)</sup>	48 A (RMS) <sup>4)</sup>		
<b>Udgangsdata</b>			
Nominel udgangseffekt (P <sub>nom</sub> )	5000 W	6000 W	7000 W
Maks. udgangseffekt	5000 W	6000 W	7000 W
Nominel mærkeeffekt	5000 VA	6000 VA	7000 VA
Nominel netspænding	3~ NPE 400/230 V eller 3~ NPE 380/220		
Min. netspænding	150 V/260 V		
Maks. netspænding	280 V/485 V		
Nominel udgangsstrøm ved 220/230 V	7,6/7,3 A	9,1/8,7 A	10,6/10,2 A

<b>Fronius Symo</b>	<b>5.0-3-M</b>	<b>6.0-3-M</b>	<b>7.0-3-M</b>
Maks. udgangsstrøm	13,5 A		
Nominal frekvens	50/60 Hz <sup>1)</sup>		
Klirfaktor	< 3 %		
Effektfaktor cos phi	0,85 - 1 ind./cap. <sup>2)</sup>		
Tilkoblingsstrøm <sup>5)</sup>	38 A/2 ms		
Maks. udgangsfejlstrøm pr. tidsperiode	24 A/6,6 ms		
<b>Generelle data</b>			
Maksimal virkningsgrad	98 %		
Europ. virkningsgrad	97,3 %	97,5 %	97,6 %
Egetforbrug om natten	< 0,7 W & < 3 VA		
Køling	Reguleret tvangsventilation		
Beskyttelsesart	IP 65		
Mål h x b x d	645 x 431 x 204 mm		
Vægt	19,9 kg	19,9 kg	21,9 kg
Tilladt omgivelsestemperatur	- 25 °C - +60 °C		
Tilladt luftfugtighed	0 - 100 %		
EMC-emissionsklasse	B		
Overspændingskategori DC/AC	2/3		
Forureningsgrad	2		
Støjemission	59,5 dB(A) ref. 1pW		
Invertertopologi	ikke isoleret trafoles		
<b>Beskyttelsesenheder</b>			
DC-isoleringsmåling	integreret		
Reaktion ved DC-overbelastning	Arbejdspunktsforskydning, effektbegrænsning		
DC-afbryder	integreret		
RCMU	integreret		
Aktiv ø-registrering	Frekvensforskydningsmetode		

### Fronius Symo 8.2-3-M

<b>Fronius Symo</b>	<b>8.2-3-M</b>
<b>Indgangsdata</b>	
MPP-spændingsområde (PV1/PV2)	267 - 800 V DC
Maks. indgangsspænding (ved 1000 W/m <sup>2</sup> / -10 °C i tomgang)	1000 V DC
Min. indgangsspænding	150 V DC
Maks. indgangsstrøm (I PV1/I PV2)	2 x 16,0 A
Maks. kortslutningsstrøm for solcellemodulerne (I <sub>SC</sub> PV)	2 x 24,0 A

<b>Fronius Symo</b>	<b>8.2-3-M</b>
Maks. regenerativ strøm fra inverter til solcellefelt 3)	48 A (RMS) <sup>4)</sup>
<b>Udgangsdata</b>	
Nominel udgangseffekt ( $P_{nom}$ )	8200 W
Maks. udgangseffekt	8200 W
Nominel mærkeeffekt	8200 VA
Nominel netspænding	3~ NPE 400/230 V eller 3~ NPE 380/220
Min. netspænding	150 V/260 V
Maks. netspænding	280 V/485 V
Nominel udgangsstrøm ved 220/230 V	12,4/11,9 A
Maks. udgangsstrøm	13,5 A
Nominel frekvens	50/60 Hz <sup>1)</sup>
Klirfaktor	< 3 %
Effektfaktor cos phi	0,85 - 1 ind./cap. <sup>2)</sup>
Tilkoblingsstrøm <sup>5)</sup>	38 A/2 ms
Maks. udgangsfejlstrøm pr. tidsperiode	24 A/6,6 ms
<b>Generelle data</b>	
Maksimal virkningsgrad	98 %
Europ. virkningsgrad	97,7 %
Egetforbrug om natten	< 0,7 W & < 3 VA
Køling	Reguleret tvangsventilation
Beskyttelsesart	IP 65
Mål h x b x d	645 x 431 x 204 mm
Vægt	21,9 kg
Tilladt omgivelsestemperatur	- 25 °C - +60 °C
Tilladt luftfugtighed	0 - 100 %
EMC-emissionsklasse	B
Overspændingskategori DC/AC	2/3
Forureningsgrad	2
Støjemission	59,5 dB(A) ref. 1pW
Invertertopologi	ikke isoleret trafoles
<b>Beskyttelsesenheder</b>	
DC-isoleringsmåling	integreret
Reaktion ved DC-overbelastning	Arbejdspunktsforskydning, effektbegrænsning
DC-afbryder	integreret
RCMU	integreret

<b>Fronius Symo</b>	<b>8.2-3-M</b>
Aktiv ø-registrering	Frekvensforskydningsmetode

<b>Fronius Symo</b>	<b>10.0-3-M</b>	<b>10.0-3-M-OS</b>	<b>12.5-3-M</b>
<b>Indgangsdata</b>			
MPP-spændingsområde	270 - 800 V DC	270 - 800 V DC	320 - 800 V DC
Maks. indgangsspænding (ved 1000 W/m <sup>2</sup> / -10 °C i tomgang)	1000 V DC	900 V DC	1000 V DC
Min. indgangsspænding	200 V DC		
Maks. indgangsstrøm (MPP1/ MPP2) (MPP1 + MPP2)	27,0/16,5 A (14 A for spænding < 420 V) 43,5 A		
Maks. kortslutningsstrøm for solcellemodulerne (I <sub>SC PV</sub> ) (MPP1/ MPP2)	40,5/24,8 A		
Maks. regenerativ strøm fra inverter til solcellefelt <sup>3)</sup>	40,5/24,8 A (RMS) <sup>4)</sup>		
<b>Udgangsdata</b>			
Nominal udgangseffekt (P <sub>nom</sub> )	10000 W	10000 W	12500 W
Maks. udgangseffekt	10000 W	10000 W	12500 W
Nominal mærkeeffekt	10000 VA	10000 VA	12500 VA
Nominal netspænding	3~ NPE 400/230 V eller 3~ NPE 380/220		
Min. netspænding	150 V/260 V		
Maks. netspænding	280 V/485 V		
Nominal udgangsstrøm ved 220/230 V	15,2/14,4 A	15,2/14,4 A	18,9/18,1 A
Maks. udgangsstrøm	20 A		
Nominal frekvens	50/60 Hz <sup>1)</sup>		
Klirfaktor	< 1,75 %	< 1,75 %	< 2 %
Effektfaktor cos phi	0 - 1 ind./cap. <sup>2)</sup>		
Maks. udgangsfejlstrøm pr. tidsperiode	64 A/2,34 ms		
<b>Generelle data</b>			
Maksimal virkningsgrad	97,8 %		
Europ. virkningsgrad U <sub>DCmin</sub> / U <sub>DCnom</sub> / U <sub>DCmaks</sub>	95,4/97,3/96,6 %	95,4/97,3/96,6 %	95,7/97,5/96,9 %
Egetforbrug om natten	0,7 W & 117 VA		
Køling	Reguleret tvangsventilation		
Beskyttelsesart	IP 66		

<b>Fronius Symo</b>	<b>10.0-3-M</b>	<b>10.0-3-M-OS</b>	<b>12.5-3-M</b>
Mål h x b x d	725 x 510 x 225 mm		
Vægt	34,8 kg		
Tilladt omgivelsestemperatur	- 25 °C - +60 °C		
Tilladt luftfugtighed	0 - 100 %		
EMC-emissionsklasse	B		
Overspændingskategori DC/AC	2/3		
Forureningsgrad	2		
Støjemission	65 dB(A) (ref. 1pW)		
Invertertopologi	ikke isoleret trafoles		
<b>Beskyttelsesenheder</b>			
DC-isoleringsmåling	integreret		
Reaktion ved DC-overbelastning	Arbejdspunktsforskydning, effektbegrænsning		
DC-afbryder	integreret		
RCMU	integreret		
Aktiv ø-registrering	Frekvensforskydningsmetode		

<b>Fronius Symo</b>	<b>15.0-3-M</b>	<b>17.5-3-M</b>	<b>20.0-3-M</b>
<b>Indgangsdata</b>			
MPP-spændingsområde	320 - 800 V DC	370 - 800 V DC	420 - 800 V DC
Maks. indgangsspænding (ved 1000 W/m <sup>2</sup> / -10 °C i tomgang)	1000 V DC		
Min. indgangsspænding	200 V DC		
Maks. indgangsstrøm (MPP1/MPP2) (MPP1 + MPP2)	33,0/27,0 A 51,0 A		
Maks. kortslutningsstrøm for solcellemodulerne (I <sub>SC PV</sub> ) (MPP1/MPP2)	49,5/40,5 A		
Maks. regenerativ strøm fra inverter til solcellefelt <sup>3)</sup>	49,5/40,5 A		
<b>Udgangsdata</b>			
Nominel udgangseffekt (P <sub>nom</sub> )	15000 W	17500 W	20000 W
Maks. udgangseffekt	15000 W	17500 W	20000 W
Nominel mærkeeffekt	15000 VA	17500 VA	20000 VA
Nominel netspænding	3~ NPE 400/230 V eller 3~ NPE 380/220		
Min. netspænding	150 V/260 V		
Maks. netspænding	280 V/485 V		
Nominel udgangsstrøm ved 220/230 V	22,7/21,7 A	26,5/25,4 A	30,3/29 A
Maks. udgangsstrøm	32 A		
Nominel frekvens	50/60 Hz <sup>1)</sup>		



<b>Fronius Symo</b>	<b>15.0-3-M</b>	<b>17.5-3-M</b>	<b>20.0-3-M</b>
Klirfaktor	< 1,5 %	< 1,5 %	< 1,25 %
Effektfaktor cos phi	0 - 1 ind./cap. <sup>2)</sup>		
Maks. udgangsfejlstrøm pr. tidsperiode	64 A/2,34 ms		
<b>Generelle data</b>			
Maksimal virkningsgrad	98 %		
Europ. virkningsgrad $U_{DCmin} / U_{DC-nom} / U_{DCmaks}$	96,2/97,6/97,1 %	96,4/97,7/97,2 %	96,5/97,8/97,3 %
Egetforbrug om natten	0,7 W & 117 VA		
Køling	Reguleret tvangsventilation		
Beskyttelsesart	IP 66		
Mål h x b x d	725 x 510 x 225 mm		
Vægt	43,4 kg/43,2 kg		
Tilladt omgivelsestemperatur	- 25 °C - +60 °C		
Tilladt luftfugtighed	0 - 100 %		
EMC-emissionsklasse	B		
Overspændingskategori DC/AC	2/3		
Forureningsgrad	2		
Støjemission	65 dB(A) (ref. 1pW)		
Invertertopologi	ikke isoleret trafoles		
<b>Beskyttelsesenheder</b>			
DC-isoleringsmåling	integreret		
Reaktion ved DC-overbelastning	Arbejds punktsforskydning, effektbegrænsning		
DC-afbryder	integreret		
RCMU	integreret		
Aktiv ø-registrering	Frekvensforskydningsmetode		

<b>Fronius Eco</b>	<b>25.0-3-S</b>	<b>27.0-3-S</b>
<b>Indgangsdata</b>		
MPP-spændingsområde	580 - 850 V DC	580 - 850 V DC
Maks. indgangsspænding (ved 1000 W/m <sup>2</sup> / -10 °C i tomgang)	1000 V DC	
Min. indgangsspænding	580 V DC	
Maks. indgangsstrøm	44,2 A	47,7 A
Maks. kortslutningsstrøm for solcellemodulerne ( $I_{SC PV}$ )	71,6 A	
Maks. regenerativ strøm fra inverter til solcellefelt <sup>3)</sup>	48 A (RMS) <sup>4)</sup>	

<b>Fronius Eco</b>	<b>25.0-3-S</b>	<b>27.0-3-S</b>
Start-indgangsspænding	650 V DC	
Maks. kapacitet fra solcellegeneratoren mod jord	5000 nF	5400 nF
Grænseværdi for isoleringsmodstandstesten mellem solcellegenerator og jord (ved leveringen) <sup>7)</sup>	100 kΩ	
Indstilleligt område for isoleringsmodstandstesten mellem solcellegenerator og jord <sup>6)</sup>	100 - 10000 kΩ	
Grænseværdi og udløsnings tid for overvågning af pludselig fejlstrøm (ved leveringen)	30 / 300 mA / ms 60 / 150 mA / ms 90 / 40 mA / ms	
Grænseværdi og udløsnings tid for overvågning af kontinuerlig fejlstrøm (ved leveringen)	300 / 300 mA / ms	
Indstilleligt område for overvågning af kontinuerlig fejlstrøm <sup>6)</sup>	- mA	
Cyklisk gentagelse af isoleringsmodstandstesten (ved leveringen)	24 h	
Indstilleligt område for den cykliske gentagelse af isoleringsmodstandstesten	-	
<b>Udgangsdata</b>		
Nominal udgangseffekt ( $P_{nom}$ )	25000 W	27000 W
Maks. udgangseffekt	25000 W	27000 W
Nominal mærkeeffekt	25000 VA	27000 VA
Nominal netspænding	3~ NPE 400/230 V eller 3~ NPE 380/220	
Min. netspænding	150 V/260 V	
Maks. netspænding	275 V/477 V	
Nominal udgangsstrøm ved 220/230 V	37,9/36,2 A	40,9/39,1 A
Maks. udgangsstrøm	42 A	
Nominal frekvens	50/60 Hz <sup>1)</sup>	
Klirfaktor	< 2 %	
Effektfaktor cos phi	0 - 1 ind./cap. <sup>2)</sup>	
Maks. udgangsfejlstrøm pr. tidsperiode	46 A/156,7 ms	
<b>Generelle data</b>		
Maksimal virkningsgrad	98 %	
Europ. virkningsgrad $U_{DCmin} / U_{DCnom} / U_{DCmaks}$	97,99/97,47/97,07 %	97,98/97,59/97,19 %
Egetforbrug om natten	0,61 W & 357 VA	
Køling	Reguleret tvangsventilation	
Beskyttelsesart	IP 66	
Mål h x b x d	725 x 510 x 225 mm	

Fronius Eco	25.0-3-S	27.0-3-S
Vægt (light-version)	35,69 kg (35,44 kg)	
Tilladt omgivelsestemperatur	- 25 °C - +60 °C	
Tilladt luftfugtighed	0 - 100 %	
EMC-emissionsklasse	B	
Overspændingskategori DC/AC	2/3	
Forureningsgrad	2	
Støjemission	72,5 dB(A) (ref. 1 pW)	
Tilkoblingsstrøm <sup>5)</sup>	65,7 A/448 µs	
Invertertopologi	ikke isoleret trafoles	
<b>Beskyttelsesenheder</b>		
Maks. overstrømsbeskyttelse	80 A	
DC-isoleringsmåling	integreret	
Reaktion ved DC-overbelastning	Arbejdspunktsforskydning, effektbegrænsning	
DC-afbryder	integreret	
DC-sikring	integreret	
RCMU	integreret	
Aktiv ø-registrering	Frekvensforskydningsmetode	

#### Forklaring til fodnoterne

- 1) De angivne værdier er standardværdier; afhængigt af kravene afskærmes inverteren specifikt efter reglerne i det respektive land.
- 2) Afhængigt af lande-setup eller apparatets specifikke indstillinger (ind. = induktiv; cap. = kapacitiv)
- 3) Maksimal strøm fra et defekt solcellemodul til alle andre solcellemoduler. Fra inverteren selv til solcellesiden på inverteren er denne 0 A.
- 4) Sikres af inverterens elektriske opbygning
- 5) Strømspids ved tilkobling af inverteren
- 6) De angivne værdier er standardværdier; afhængigt af kravene og PV-efekten skal disse værdier tilpasses tilsvarende.
- 7) Den angivne værdi er en maksimumværdi; hvis maksimumværdien overskrides, kan det have en negativ indvirkning på funktionen.

#### Integreret DC-afbryder Fronius Symo 3.0 - 8.2

Indstillinger	
Produktnavn	Benedict LS32 E 7767
Nominel isolations-spænding	1000 V <sub>DC</sub>
Nominel stødspændingsstyrke	8 kV
Isolationsegnethed	Ja, til DC

Indstillinger					
Anvendelseskategori og/eller solcelleanvendelseskategori	iht. IEC/EN 60947-3 Anvendelseskategori DC-PV2				
Mærkekorttidsstrøm (lcw)	Mærkekorttidsstrøm (lcw): 1000 A				
Nominel kortslutningskapacitet (lcm)	Nominel kortslutningskapacitet (lcm): 1000 A				
	Nominel driftsspænding (Ue) [V d.c.]	Mærke-drifts-strøm (Ie) [A]	I(make)/I(break) [A]	Mærke-drifts-strøm (Ie) [A]	I(make)/I(break) [A]
		1P	1P	2P	2P
Nominel driftsstrøm og nominel brydeevne	≤ 500	14	56	32	128
	600	8	32	27	108
	700	3	12	22	88
	800	3	12	17	68
	900	2	8	12	48
	1000	2	8	6	24

**Integreret DC-afbryder Fronius Symo 10.0 - 12.5**

Indstillinger	
Produktnavn	Benedict LS32 E 7857
Nominel isolations-spænding	1000 V <sub>DC</sub>
Nominel stødspændingsstyrke	8 kV
Isolationsegnethed	Ja, til DC
Anvendelseskategori og/eller solcelleanvendelseskategori	iht. IEC/EN 60947-3 Anvendelseskategori DC-PV2
Mærkekorttidsstrøm (lcw)	Mærkekorttidsstrøm (lcw): 1000 A til 2 poler, 1700 A til 2+2 poler
Nominel kortslutningskapacitet (lcm)	Nominel kortslutningskapacitet (lcm): 1000 A til 2 poler, 1700 A til 2+2 poler

Indstillinger					
	Nominal driftsspænding (U <sub>e</sub> ) [V d.c.]	Mærke-driftsstrøm (I <sub>e</sub> ) [A]	I(make)/I(break) [A]	Mærke-driftsstrøm (I <sub>e</sub> ) [A]	I(make)/I(break) [A]
		2P	2P	2 + 2P	2 + 2P
Nominal brydeevne	≤ 500	32	128	50	200
	600	27	108	35	140
	700	22	88	22	88
	800	17	68	17	68
	900	12	48	12	48
	1000	6	24	6	24

**Integreret DC-afbryder Fronius Symo 15.0 - 20.0 Fronius Eco**

Indstillinger					
Produktnavn	Benedict LS32 E 7858				
Nominal isolations-spænding	1000 V <sub>DC</sub>				
Nominal stødspændingsstyrke	8 kV				
Isolationsegnethed	Ja, til DC				
Anvendelseskategori og/eller solcelleanvendelseskategori	iht. IEC/EN 60947-3 Anvendelseskategori DC-PV2				
Mærkekorttidsstrøm (lcw)	Mærkekorttidsstrøm (lcw): 1400 A til 2 poler, 2400 A til 2+2 poler				
Nominal kortslutningskapacitet (lcm)	Nominal kortslutningskapacitet (lcm): 1400 A til 2 poler, 2400 A til 2+2 poler				
	Nominal driftsspænding (U <sub>e</sub> ) [V d.c.]	Mærke-driftsstrøm (I <sub>e</sub> ) [A]	I(make)/I(break) [A]	Mærke-driftsstrøm (I <sub>e</sub> ) [A]	I(make)/I(break) [A]
		2P	2P	2 + 2P	2 + 2P
Nominal brydeevne	≤ 500	55	220	85	340
	600	55	220	75	300
	700	55	220	60	240
	800	49	196	49	196
	900	35	140	35	140
	1000	20	80	25	100

---

**Opfyldte standarder og direktiver**

**CE-mærkning**

Alle nødvendige og gældende standarder samt direktiver som led i det gældende EU-direktiv, så apparaterne er forsynet med CE-mærket.

**Kredsløb til forebyggelse af ødrift**

Inverteren har et kredsløb, der er godkendt til forebyggelse af ødrift.

**Netafbrydelse**

Måle- og sikkerhedsmetoderne, som er integreret standardmæssigt i inverteren, sørger for, at forsyningen straks afbrydes ved netafbrydelse (f.eks. ved frakobling på grund af energiforsyningen eller ledningsskader).

# Garantibetingelser og bortskaffelse

---

## **Fronius fabriksgaranti**

Detaljerede garantibetingelser, der gælder for det enkelte land, kan findes på internettet: [www.fronius.com/solar/warranty](http://www.fronius.com/solar/warranty)

Du bedes registrere dig under: [www.solarweb.com](http://www.solarweb.com) for at få den fulde garantiperiode for din/dit nyinstallerede Fronius-inverter eller -lager.

---

## **Bortskaffelse**

Affald fra elektrisk og elektronisk udstyr skal indsamles separat i overensstemmelse med europæiske direktiver og national lovgivning og genanvendes på en miljøvenlig måde. Brugte apparater kan tilbageleveres til forhandleren eller afleveres på en lokal, autoriseret genbrugsplads. En korrekt bortskaffelse af det udtjente apparat fremmer en bæredygtig genanvendelse af ressourcerne. Hvis dette ignoreres, kan det have en potentiel skadelig indvirkning på din sundhed/miljøet





# Sisällysluettelo

Turvallisuusohjeet.....	67
Turvaohjeiden selitys.....	67
Yleistä.....	67
Ympäristtöolosuhteet.....	68
Valtuutettu henkilöstö.....	68
Tietoja melupäästöarvoista.....	68
Sähkömagneettiseen yhteensopivuuteen liittyvät toimet.....	68
Tietojen varmistukset.....	68
Tekijänoikeus.....	68
Järjestelmäkomponenttien yhteensopivuus.....	69
Yleistä.....	70
Laite.....	70
Määräystenmukainen käyttö.....	71
Laitteessa olevat varoitukset.....	71
Johtosulakkeet.....	72
Oikeiden johtosulakkeiden valintaperusteet.....	73
Dataliikenne ja Fronius Solar Net.....	74
Fronius Solar Net ja tietoliikenneyhteys.....	74
Dataliikennealue.....	74
Fronius Solar Net -LED-valon kuvaus.....	75
Esimerkki.....	76
Monitoimintoisen virtarajapinnan selitys.....	77
Dynaaminen tehonalennus invertterillä.....	77
Fronius Datamanager 2.0.....	79
Fronius Datamanager 2.0:n käyttöosat, liitännät ja näytöt.....	79
Fronius Datamanager yöllä tai silloin, kun DC-jännite ei riitä.....	82
Ensimmäinen käyttöönotto.....	82
Lisätietoja Fronius Datamanager 2.0:sta.....	84
Käyttöosat ja näytöt.....	85
Käyttöosat ja näytöt.....	85
Näyttö.....	86
Navigointi valikkotasolla.....	87
Näytön valaisun aktivointi.....	87
Näytön valaisun automaattinen aktivoinnin poisto / siirtyminen NOW (NYT) -valikkokoh- taan.....	87
Valikkotason avaaminen.....	87
NOW (NYT) -valikkokohdassa näytetyt arvot.....	88
LOG (LOKI) -valikkokohdassa näytetyt arvot.....	88
SETUP-valikkokohta.....	90
Esiasetus.....	90
Ohjelmistopäivitykset.....	90
Navigointi SETUP-valikkokohdassa.....	90
Valikkomerkitöjen määrittäminen - yleinen.....	91
Sovellusesimerkki: ajan asettaminen.....	91
Asetusvalikon valikkokohdat.....	93
Standby (valmiustila).....	93
DATCOM.....	93
USB.....	94
Rele (potentiaalivapaa kosketin).....	95
Energy-Manager (Energianhallinta)(Relay (Rele) -valikkokohdassa).....	97
Time / date (Aika/päivämäärä).....	97
Display settings (Näyttöasetukset).....	98
Energy yield (energiantuotanto).....	99
Fan (tuuletin).....	100
INFO-valikkokohta.....	101
Mittausarvot.....	101
PSS Status (PSS-tila).....	101
Grid Status (verkon tila).....	101
Laitetiedot.....	101
Version (versio).....	103

Painikelukituksen kytkeminen päälle ja pois päältä .....	104
Yleistä.....	104
Painikelukituksen kytkeminen päälle ja pois päältä .....	104
USB-tikku tietojenkoontiyksikkönä ja invertteriohjelmiston päivittämiseen.....	105
USB-tikku tietojenkoontiyksikkönä.....	105
Sopivat USB-tikut.....	105
USB-tikku invertteriohjelmiston päivittämiseen.....	106
USB-tikun poistaminen.....	106
Basic-valikko.....	107
Basic-valikon avaaminen.....	107
Basic-valikkomerkinnyt.....	107
Asetukset asennetun DC SPD -lisävarusteen kanssa.....	108
Invertterin kytkeminen jännitteettömäksi ja uudelleen päälle.....	109
Invertterin kytkeminen jännitteettömäksi.....	109
Tiladiagnostiikka ja korjaustoimet.....	110
Tilailmoitusten näyttö.....	110
Näyttö ei toimi lainkaan.....	110
Tilailmoitukset e-käyttöohjeessa.....	110
Asiakaspalvelu.....	110
Käyttö voimakkaasti pölyävissä ympäristöissä.....	110
Tekniset tiedot.....	111
Fronius Symo 8.2-3-M.....	114
Alaviitteiden selitykset.....	120
Integroitu DC-kytkin Fronius Symo 3.0 - 8.2.....	120
Integroitu DC-kytkin Fronius Symo 10.0 - 12.5.....	121
Integroitu DC-kytkin Fronius Symo 15.0 - 20.0, Fronius Eco.....	122
Sovellettavat standardit ja ohjeistot.....	123
Takuuehdot ja hävittäminen.....	124
Fronius-tehdastakuu.....	124
Hävittäminen.....	124

# Turvallisuusohjeet

## Turvaohjeiden selitys

### **VAROITUS!**

**Tarkoittaa välittömästi uhkaavaa vaaraa,**

- ▶ jonka seurauksena voi olla vakavia vammoja ja kuolema.

### **VAARA!**

**Tarkoittaa mahdollisesti vaarallista tilannetta,**

- ▶ jonka seurauksena voi olla vakavia vammoja ja kuolema.

### **VARO!**

**Tarkoittaa mahdollisesti vahingollista tilannetta,**

- ▶ jonka seurauksena voi olla lieviä vammoja sekä aineellisia vahinkoja.

### **HUOMIO!**

**Tarkoittaa toiminnan heikentymisen ja laitevaurioiden mahdollisuutta.**

## Yleistä

Laite on valmistettu uusimman teknisen tietämyksen ja yleisesti hyväksytyjen turvallisuusteknisten sääntöjen mukaisesti. Laitteen väärä ja epäasianmukainen käyttö voi silti aiheuttaa

- hengen- ja onnettomuusvaaran käyttäjälle tai kolmannelle osapuolelle
- laitevaurioiden ja muiden aineellisten vahinkojen vaaran omistajalle.

Kaikkien laitteen käyttöönottoon, huoltoon ja kunnossapitoon osallistuvien on

- oltava päteviä tehtävänsä
- osattava toimia sähköasennuksien kanssa
- luettava käyttöohje kokonaan ja noudatettava sitä.

Säilytä käyttöohjetta aina laitteen käyttöpaikassa. Käyttöohjeen lisäksi on noudatettava voimassa olevia paikallisia tapaturmantorjunta- ja ympäristönsuojelumääräyksiä.

Laitteen turvallisuus- ja varoitusmerkinnät:

- merkit on pidettävä luettavassa kunnossa
- merkkejä ei saa vaurioittaa
- merkkejä ei saa poistaa
- merkkejä ei saa peittää.

Kytkenäliittimet voivat saavuttaa korkeita lämpötiloja.

Laitetta saa käyttää vain kaikkien turvalaitteiden ollessa täysin toimintakunnossa. Jos turvalaitteet eivät ole täysin toimintakunnossa, se aiheuttaa

- hengen- ja onnettomuusvaaran käyttäjälle tai kolmannelle osapuolelle
- laitevaurioiden ja muiden aineellisten vahinkojen vaaran omistajalle.

Huollata vialliset turvavarusteet valtuutetussa huoltoliikkeessä ennen laitteen kytkemistä päälle.

Älä koskaan ohita suojalaitteita tai kytke niitä pois toiminnasta.

Turvallisuus- ja varoitusmerkkien paikat on ilmoitettu laitteen käyttöohjeen luvussa "Yleistä".

---

Turvallisuuteen vaikuttavat häiriöt on poistettava ennen laitteen päällekytkemistä.

---

### **Kyse on sinun turvallisuudestasi!**

---

#### **Ympäristtöolosuhteet**

Laitteen käyttö tai varastointi ilmoitetun lämpötila-alueen ulkopuolella on määräystenvastaista käyttöä. Valmistaja ei ole tällöin vastuussa syntyvistä vaurioista.

---

#### **Valtuutettu henkilöstö**

Tämän käyttöohjeen huoltotiedot on tarkoitettu vain valtuutetulle, ammattitaitoiselle henkilöstölle. Sähköisku voi aiheuttaa kuoleman. Ainoastaan dokumentaatioissa kuvattuja toimenpiteitä saa tehdä. Tämä koskee myös valtuutettuja henkilöitä.

---

Kaikkien kaapelien ja johtojen on oltava kestäviä, vaurioitumattomia, eristettyjä ja oikean kokoisia. Valtuutetun huoltoliikkeen on heti korjattava löysät liitokset sekä likaiset, vaurioituneet ja väärän kokoiset kaapelit ja johdot.

---

Huolto- ja kunnossapitotöitä saa suorittaa vain valtuutettu ammattiliike.

---

Muiden osien vaatimustenmukaisuutta ja turvallisuutta ei voida taata. Vain alkuperäisten varaosien käyttö on sallittu (koskee myös standardoituja osia).

---

Laitetta ei saa muuttaa tai muuntaa millään tavalla ilman valmistajan lupaa.

---

Vialliset osat on heti vaihdettava.

---

#### **Tietoja melupäästöarvoista**

Invertterin maksimiäänitehotaso on ilmoitettu teknisissä tiedoissa.

---

Laite jäähdytetään mahdollisimman äänettömästi sähköisellä lämpötilansäätöjärjestelmällä. Jäähdytys riippuu muunnetusta tehosta, ympäristön lämpötilasta, laitteen likaisuudesta jne.

---

Tälle laitteelle ei voi ilmoittaa työpaikkakohtaista päästöarvoa, koska todellinen äänenpainetaso riippuu suuresti asennustilanteesta, sähköverkon laadusta, ympäröivistä seinistä ja tilan yleisistä ominaisuuksista.

---

#### **Sähkömagneettiseen yhteensopivuuteen liittyvät toimet**

Erytistapauksissa saattaa standardoitujen päästöarvojen noudattamisesta huolimatta esiintyä vaikutuksia käyttöalueella (esim. sijoituspaikassa olevien häiriöherkkien laitteiden vuoksi tai sijoituspaikan ollessa radio- tai televisiovastaanottimien läheisyydessä). Tällöin laitteen haltijan velvollisuus on ryhtyä asianmukaisiin toimiin häiriöiden poistamiseksi.

---

#### **Tietojen varmistukset**

Käyttäjä on vastuussa tehdasasetuksista poikkeavien muutosten tallentamisesta. Valmistaja ei ota vastuuta yksilöllisten asetusten tuhoutumisesta.

---

#### **Tekijänoikeus**

Tämän käyttöohjeen tekijänoikeus on valmistajalla.

---

Teksti ja kuvat ovat painoteknisen tason mukaisia. Oikeus muutoksiin pidätetään. Käyttöohjeen sisältö ei oikeuta ostajaa mihinkään vaatimukseen. Otamme mielellämme vastaan parannusehdotuksia ja huomautuksia virheistä.

### Järjestelmäkomponenttien yhteensopivuus

Kaikkien aurinkosähköjärjestelmän komponenttien on oltava yhteensopivia, ja niiden on mahdollistettava tarvittavat kokoonpanomahdollisuudet. Asennetut komponentit eivät saa rajoittaa aurinkosähköjärjestelmän toimintatapaa tai vaikuttaa siihen negatiivisesti.



#### **VARO!**

#### **Aurinkosähköjärjestelmän yhteensopimattomien ja/tai rajoitetusti yhteensopivien komponenttien aiheuttama vaara.**

Yhteensopimattomat komponentit voivat rajoittaa aurinkosähköjärjestelmän toimintaa ja/tai toimintatapaa ja/tai vaikuttaa siihen negatiivisesti.

- ▶ Asenna vain valmistajan suosittelemia aurinkosähköjärjestelmän komponentteja.
- ▶ Selvitä valmistajan kanssa ennen asennusta sellaisten komponenttien yhteensopivuus, joita ei ole nimenomaisesti suositeltu.

# Yleistä

## Laite

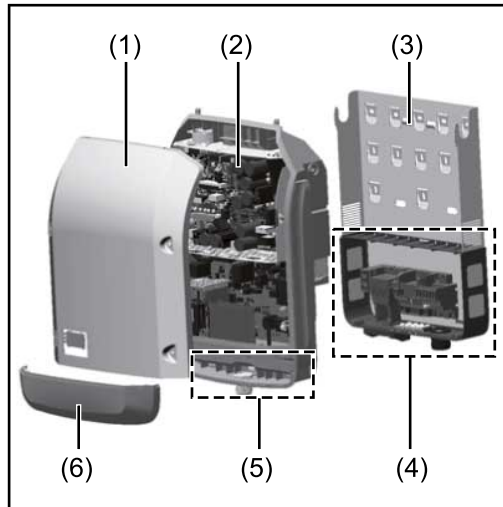

### Laitteen rakenne:

- (1) kotelon kansi
- (2) invertteri
- (3) seinäkiinnike
- (4) liitäntäalue DC-pääkytkin mukaan luettuna
- (5) dataliikennealue
- (6) dataliikennealueen suojakansi.

Invertteri muuntaa aurinkopaneelien tuottaman tasavirran vaihtovirraksi. Vaihtovirta syötetään julkiseen sähköverkkoon yhteensovitettulla verkkojännitteellä.

Invertteri on suunniteltu käytettäväksi ainoastaan verkkoon kytketyissä aurinkosähköjärjestelmissä, eikä sillä voi tuottaa sähköä julkisesta verkosta riippumattomasti.

Invertteri tarjoaa rakenteensa ja toimintatapansa ansiosta parhaan mahdollisen turvallisuuden asennuksen ja käytön aikana.

Invertteri valvoo automaattisesti julkista sähköverkkoa. Normaalisti poikkeavissa verkko-olosuhteissa invertteri käynnistyy ja keskeyttää syötön sähköverkkoon (esim. verkkohäiriöiden tai katkosten yhteydessä). Verkon valvonta tapahtuu jännitteen, taajuuden ja saarekeolosuhteiden valvonnan kautta.

Invertterin käyttö on täysin automaattista. Heti kun aurinkopaneeleista saa riittävästi sähköä auringonnousun jälkeen, invertteri alkaa valvoa verkkoa. Riittävässä auringonsäteilyssä invertteri käynnistää verkkosyöttökäytön. Tällöin invertteri toimii siten, että aurinkopaneeleista saadaan paras mahdollinen teho. Heti kun energian tarjonta ei riitä verkkoon syötettäväksi, invertteri katkaisee kokonaan tehoelektroniikan yhteyden verkkoon ja lopettaa toiminnan. Kaikki asetukset ja tallennetut tiedot pysyvät tallella.

Jos invertterin lämpötila nousee liian korkealle, invertteri pienentää automaattisesti senhetkistä lähtötehoa suojatakseen itseään. Laitteen liian korkea lämpötila voi johtua ympäristön korkeasta lämpötilasta tai riittämättömästä lämmön pois johtamisesta (esim. kun laite on asennettu kytkinkaappiin, josta lämpöä ei johdeta asianmukaisesti pois).

Fronius Eco -invertterissä ei ole sisäistä nostavaa hakkuriteholähdettä. Se aiheuttaa moduulien ja johtojen sarjojen valintarajoituksia. DC-minimitulojännite ( $U_{DC\ min}$ ) riippuu verkkojännitteestä. Oikeaa soveltamistapausta varten on käytettävissä huippuoptimoitu laite.

## Määräysten- mukainen käyttö

Invertteri on suunniteltu ainoastaan muuntamaan aurinkopaneelien tuottaman tasavirran vaihtovirraksi ja syöttämään sen julkiseen sähköverkkoon. Määräystenvastaiseksi luokitellaan

- muu käyttö
- invertterin muut kuin Froniuksen nimenomaisesti suosittelemat muutostyöt
- muiden kuin Froniuksen nimenomaisesti suosittelemien osien asennustyöt.

Valmistaja ei ole tällöin vastuussa syntyvistä vaurioista. Takuuvaatimukset raukeavat.

Määräystenmukaiseen käyttöön sisältyy myös

- kaikkien käyttö- ja asennusohjeen ohjeiden sekä turvallisuusohjeiden ja varoituksien lukeminen ja noudattaminen
- vaadittavien huoltotöiden suorittaminen
- asennusohjeen mukainen asennus.

Aurinkosähköjärjestelmien asennuksessa on varmistettava, että kaikkia komponentteja käytetään vain niiden sallituilla käyttöalueilla.

Kaikkia aurinkopaneelin valmistajan suosittelemia toimenpiteitä pitää noudattaa aurinkopaneelien ominaisuuksien pitkäaikaista ylläpitoa varten.

Sähköyhtiöiden verkkosyöttö- ja yhteysmenetelmämääräyksiä täytyy noudattaa.

## Laitteessa olevat varoitukset

Invertterin ulko- ja sisäpuolella on varoitusmerkkintöjä ja turvallisuuskuvakkeita. Kyseisiä varoitusmerkkintöjä ja turvallisuuskuvakkeita ei saa poistaa eikä peittää. Merkkinnät ja kuvakkeet varoittavat virheellisestä käytöstä, josta voi aiheutua vakavia henkilö- ja aineellisia vahinkoja.

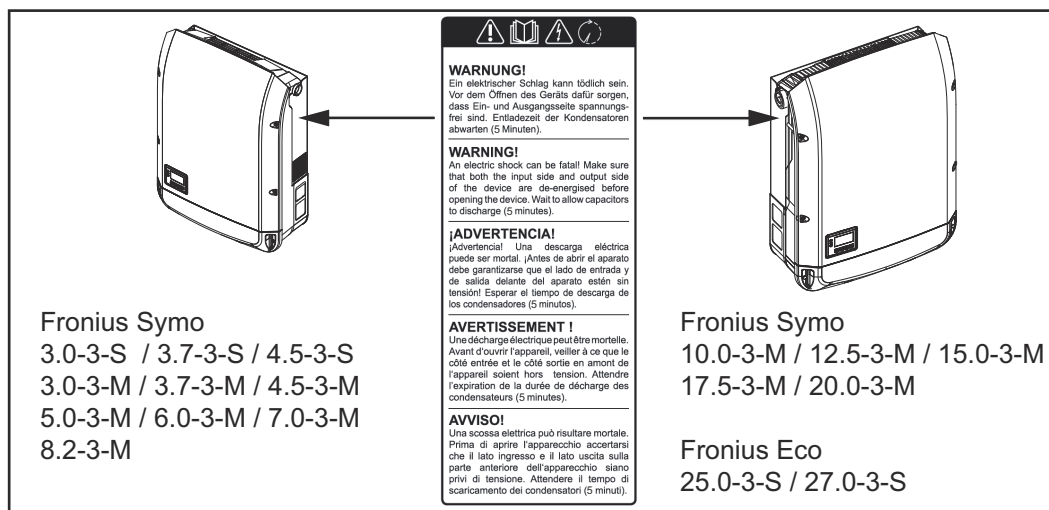

### Turvallisuuskuvakkeet:



Virheellinen käyttö voi aiheuttaa vakavia henkilö- ja aineellisia vahinkoja



Käytä laitetta vasta, kun olet lukenut ja ymmärtänyt seuraavat asiakirjat:

- tämä käyttöohje
- kaikki aurinkosähköjärjestelmäkomponenttien käyttöohjeet, erityisesti turvallisuusohjeet.



Vaarallinen sähköjännite



Odota kondensaattoreiden purkausaikaa!



Sähkö- ja elektroniikkalaiteromusta annetun direktiivin 2012/19/EU ja sen käytäntöönpanojen kansallisten lakien mukaan käytetyt sähkölaitteet täytyy kerätä erikseen ja ohjata kierrätykseen ympäristön huomioon ottavalla tavalla. Vie käytetty laitteesi takaisin sen jälleenmyyjälle tai hanki tietoa paikallisesta, hyväksytystä keräys- ja jätehuoltopisteestä. Tätä EU-direktiiviä noudattamalla edistät ympäristönsuojelua ja ihmisten terveyttä!

#### Varoitusten teksti:

#### VAROITUS!

Sähköisku voi aiheuttaa kuoleman. Varmista ennen laitteen avaamista, että tulo- ja lähtöpuoli ovat jännitteettömiä. Odota kondensaattoreiden purkausaikaa (viisi minuuttia).

#### Tehokilven symbolit:



CE-merkintä – vahvistaa asianmukaisten EU-direktiivien ja säädösten mukaisuuden.



UKCA-merkintä – vahvistaa Yhdistyneen kuningaskunnan asianmukaisten direktiivien ja säädösten mukaisuuden.



WEEE-merkintä – sähkö- ja elektroniikkalaiteromu täytyy EU-direktiivin ja kansallisen lainsäädännön mukaan kerätä erikseen ja ohjata kierrätykseen ympäristön huomioon ottavalla tavalla.



RCM-merkintä – testattu Australian ja Uuden-Seelannin vaatimusten mukaan.



ICASA-merkintä – testattu Independent Communications Authority of South Africa -viranomaisen vaatimusten mukaan.



CMIM-merkintä – testattu IMANOR-laitoksen vaatimusten mukaan tuontisääntöjä ja marokkolaisten standardien mukaisuutta varten.

#### Johtosulakkeet



#### VAARA!

#### Sähköisku voi aiheuttaa kuoleman.

Sulakkeenpitimien jännitteen aiheuttama vaara. Sulakkeenpitimet ovat jännitteisiä, kun invertterin DC-liitännässä on jännitettä, myös silloin, kun DC-kytkin on kytketty pois päältä. Ennen mitään invertterin sulakkeenpitimeen liittyviä toimenpiteitä täytyy varmistaa, että DC-puoli on jännitteetön.

Fronius Eco -invertterin johtosulakkeet suojaavat aurinkopaneeleita.

Aurinkopaneelien suojauksen kannalta ratkaisevaa on kunkin aurinkopaneelin oikosulkuvirta  $I_{SC}$  ja tieto johtosulakkeen maksimiarvosta (esim. Maximum Series Fuse Rating) asianmukaisen aurinkopaneelin tietolehtisessä.

#### Maksimijohtosulake yhtä kytkentäliitintä kohti on 20 A.

MPP-maksimivirta (nimellisvirta, käyttövirta)  $I_{max}$  on 15 A yhtä ketjua kohti.

Kun liitetään kolme ketjua, sitä varten täytyy käyttää ketjuja 1.1, 2.1, 2.3.

Kun liitetään neljä ketjua, sitä varten täytyy käyttää ketjuja 1.1, 1.2, 2.1, 2.2.

Jos invertteriä käytetään ulkoisen johtojen koontiyksikön kanssa, täytyy käyttää DC Connector Kit -liitossarjaa (tuotenumero: 4,251,015). Tässä tapauksessa



aurinkopaneelit suojataan ulkoisesti johtojen koontiyksikössä, ja invertterissä täytyy käyttää metallipultteja.

Suojausta koskevia kansallisia määräyksiä täytyy noudattaa. Sopivien johtosulakkeiden valinta on työn tekevän sähköasentajan vastuulla.

### HUOMIO!

**Palovaaran välttämiseksi vialliset sulakkeet täytyy vaihtaa aina uusiin, samanarvoisiin sulakkeisiin.**

Invertterin lisävarusteena voidaan toimittaa seuraavat sulakkeet:

- 6 kpl 15 A -johtosulakkeita DC+ -tuloon ja 6 kpl metallipultteja DC- -tuloon
- 12 kpl metallipultteja.

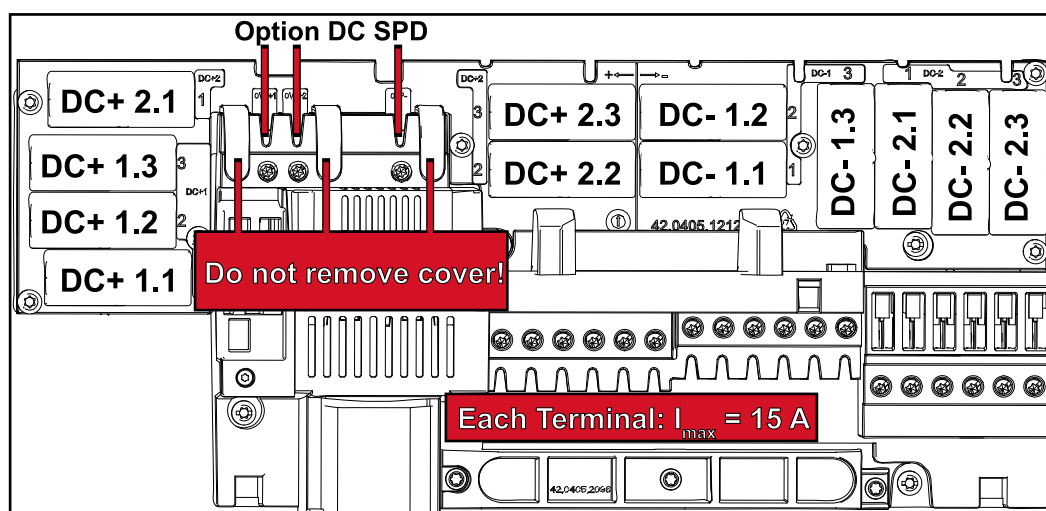

### Oikeiden johtosulakkeiden valintaperusteet

Sulakkeen enneaikaisen laukeamisen estämiseksi normaalikäytössä on suositeltavaa, että aurinkopaneeliketjujen sulakkeet täyttävät seuraavat perusteet yksittäistä aurinkopaneeliketjua kohti:

- $I_N > 1,5 \times I_{SC}$
- $V_N \geq$  aurinkosähkögeneraattorin maks. vapaa jännite
- sulakkeen mitat: halkaisija 10 x 38 mm.

$I_N$  Sulakkeen nimellisvirta

$I_{SC}$  Oikosulkuvirta vakiotestiolosuhteissa (STC) aurinkopaneelien tietolehden mukaan

$V_N$  Sulakkeen nimellisjännite

### HUOMIO!

**Sulakkeen nimellisvirta-arvo ei saa ylittää aurinkopaneelin valmistajan tietolehden merkittävää maksimisuojauksia.**

Jos maksimisuojauksietoja ei ole ilmoitettu, niitä täytyy tiedustella aurinkopaneelin valmistajalta.

# Dataliikenne ja Fronius Solar Net

## Fronius Solar Net ja tietoliikenneyhteys

Fronius Solar Net kehitettiin järjestelmäajennusten yksiköllistä soveltamista varten. Fronius Solar Net on tietoverkko, joka mahdollistaa useiden inverttereiden yhdistämisen järjestelmäajennusten avulla.

Fronius Solar Net on väyläjärjestelmä, joka käyttää rengastopologiaa. Yksi sopiva kaapeli riittää yhden tai usean invertterin väliseen tietoliikenteeseen, kun invertteri on yhteydessä Fronius Solar Net -verkkoon järjestelmäajennuksen avulla.

Vastaavasti jokaiselle Fronius Solar Net -verkossa olevalle invertterille täytyy määrittää yksilöivä numero.

Lisätietoja yksilöivän numeron määrittämisestä on SETUP-valikkokohtaluvussa.

Fronius Solar Net tunnistaa automaattisesti erilaisia järjestelmäajennuksia.

Useat identtiset järjestelmäajennukset täytyy erottaa määrittämällä niille yksilöivä numero.

Lisätietoja yksittäisistä järjestelmäajennuksista on vastaavissa käyttöohjeissa tai Internet-osoitteessa <http://www.fronius.com>.

Lisätietoja Fronius DATCOM-komponenttien kaapeloinnista:



→ <http://www.fronius.com/QR-link/4204101938>

## Dataliikennealue

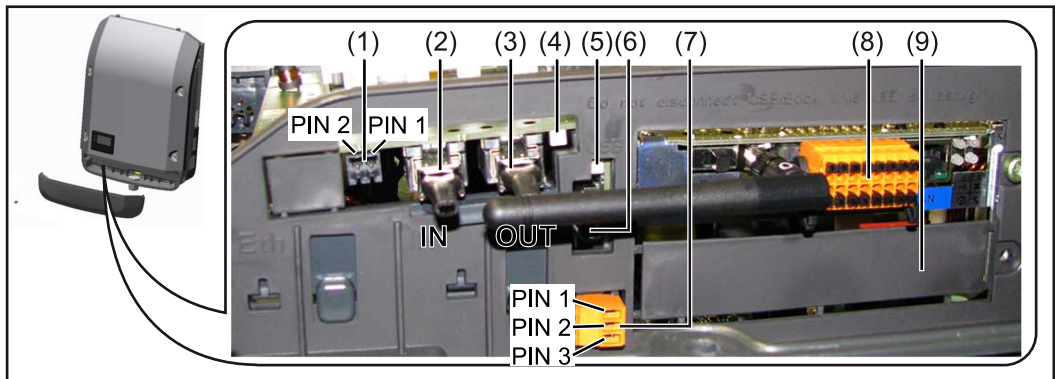

Laitemallin mukaan invertterin voi varustaa Fronius Datamanager -vaihtokortilla (8).

Koh- ta	Nimitys
------------	---------

- |     |   |
|-----|---|
| (1) | Vaihtokytkettävä monitoimintoinen virtarajapinta.<br>Lisätietoja on luvussa Monitoimintoisen virtarajapinnan selitys. |
|-----|---|

Käytä monitoimintoiseen virtarajapintaan liitääntään 2-napaista vastaliitintä, joka sisältyy invertterin toimitukseen.

Koh- ta	Nimitys
(2)	Solar Net IN -liitäntä / Interface Protocol IN
(3)	Solar Net OUT -liitäntä / Interface Protocol Fronius Solar Net / Interface Protocol tulo ja lähtö, muiden DATCOM- komponenttien yhdistämiseen (esim. invertteri tai Fronius Sensor Box).  Kun useita DATCOM-komponentteja on verkkoutettu, DATCOM-kompo- nentin jokaiseen vapaaseen IN- tai OUT-liitäntään pitää asettaa pääte- tulppa. Fronius Datamanager -vaihtokortilla varustettujen invertterien toimituk- seen sisältyy kaksi päätetulppaa.
(4)	Fronius Solar Net -LED-valo näyttää, onko Solar Net -virransyöttö käytettävissä.
(5)	Tiedonsiirron LED-valo vilkkuu, kun käytetään USB-tikkua. Tällöin USB-tikkua ei saa poistaa.
(6)	USB A -portti sellaisen USB-tikun liittämiseen, jonka rakennekoko on enintään 65 x 30 mm (2,6 x 2,1 tuumaa).  USB-tikkua voi käyttää sen invertterin tietojenkoontiyksikkönä, johon USB-tikku on liitetty. USB-tikku ei sisälly invertterin toimitukseen.
(7)	Potentiaalivapaa kosketin (rele) vastaliittimen kanssa.  maks. 250 V AC / 4 A AC maks. 30 V DC / 1 A DC maks. 1,5 mm <sup>2</sup> (AWG 16) kaapelin poikkipinta-ala  Pin 1 = sulkeutuva kosketin (Normally Open) Pin 2 = vaihtokosketin (Common) Pin 3 = avautuva kosketin (Normally Closed)  Lisätietoja on luvussa "Asetusvalikon valikkokohdat / rele". Käytä potentiaalivapaan koskettimen liitäntään vastaliitintä, joka sisältyy invertterin toimitukseen.
(8)	Fronius Datamanager WLAN-antennin kanssa tai lisävarustekorttilokeron suojakansi
(9)	Lisävarustekorttilokeron suojakansi.

### Fronius Solar Net -LED-valon kuvaus

#### **Fronius Solar Net -LED-valo palaa:**

virransyöttö dataliikennettä varten Fronius Solar Net -verkossa / Interface Proto-  
col -protokollassa on kunnossa.

#### **Fronius Solar Net -LED-valo vilkkuu viiden sekunnin välein:**

dataliikennevirhe Fronius Solar Net -verkossa.

- Ylivirta (sähkövirta > 3 A, esim. Fronius Solar Net Ring -renkaan oikosulun vuoksi).
- Alijännite (ei oikosulkuja, jännite Fronius Solar Net -verkossa < 6,5 V, esim. kun Fronius Solar Net -verkossa on liian monta DATCOM-komponenttia ja sähkönhankinta ei riitä).

Tässä tapauksessa DATCOM-komponenteille tarvitaan lisäenergiansyöttöä ulkoisesta virtalähteestä (43,0001,1194) jonkin Fronius DATCOM -komponentin kautta.

Jotta alijännitteen voi tunnistaa, muut Fronius DATCOM -komponentit täytyy tarvittaessa tarkastaa mahdollisten virheiden varalta.

Ylivirrasta tai alijännitteestä johtuvan katkaisun jälkeen invertteri yrittää viiden sekunnin välein käynnistää energiansyöttöä Fronius Solar Net -verkossa, kun virhe on vielä voimassa.

Kun virhe on poistunut, Fronius Solar Net saa jälleen energiaa viiden sekunnin kuluessa.

## Esimerkki

Invertteri- ja anturitietojen tallennus ja arkistointi Fronius Datamanager- ja Fronius Sensor Box -komponenttien avulla:

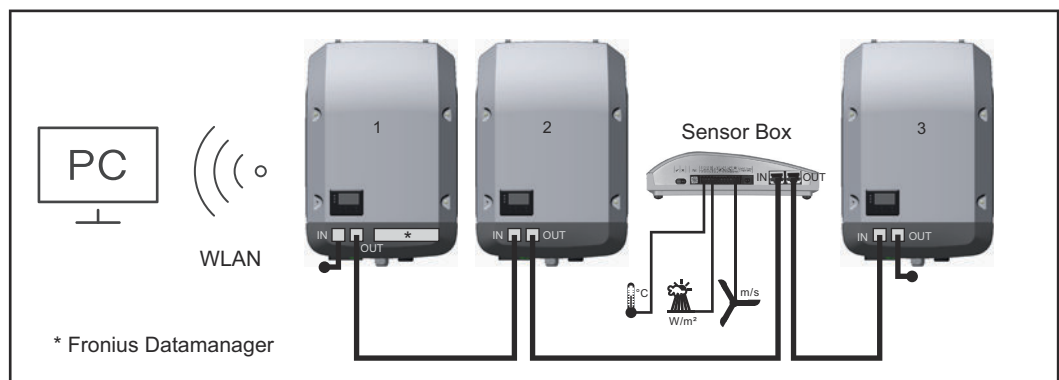

Tietoverkko, jossa on kolme invertteriä ja yksi Fronius Sensor Box:

- invertteri 1 Fronius Datamanagerin kanssa
- invertteri 2 ja 3 ilman Fronius Datamanageria!

● = päätetulppa

Ulkoinen tietoliikenne (Solar Net) tapahtuu invertterissä dataliikennealueen kautta. Dataliikennealueessa on kaksi RS 422 -liitäntää tulona ja lähtönä. Yhteys muodostetaan RJ45-liittimien avulla.

**TÄRKEÄÄ!** Koska Fronius Datamanager toimii tietojenkoontiyksikkönä, mitään muuta tietojenkoontiyksikköä ei saa olla Fronius Solar Net Ring -renkaassa. Yhtä Pro Fronius Solar Net Ring -rengasta kohti saa olla vain yksi Datamanager!  
 Fronius Symo 3–10 kW: Poista kaikki muut Fronius Datamanagerit ja sulje vapaat lisävarustekorttilokerot Froniukselta lisävarusteena saatavalla suojakannella (42,0405,2020) tai käytä invertteriä ilman Fronius Datamanageria (kevyt versio).  
 Fronius Symo 10–20 kW, Fronius Eco: Poista kaikki muut Fronius Datamanagerit ja peitä vapaa lisävarustekorttilokero vaihtamalla siihen suojakansi (tuotenumero – 42,0405,2094) tai käytä invertteriä ilman Fronius Datamanageria (kevyt versio).

## Monitoimintoisen virtarajapinnan selitys

Monitoimintoiseen virtarajapintaan voi liittää erilaisia kytkentävaihtoehtoja. Niitä ei kuitenkaan voi käyttää samanaikaisesti. Jos esimerkiksi SO-mittari on liitetty monitoimintoiseen virtarajapintaan, ei ylijännitesuojalle voi liittää signaalikosketinta (ja päinvastoin).

Pin 1 = mittaustulo: maks. 20 mA, 100 Ohm mittaussvastus (näennäsvastus)  
Pin 2 = maks. oikosulkuvirta 15 mA, maks. vapaa jännite 16 V DC tai GND

### Kytkentävaihtoehto 1: signaalikosketin ylijännitesuojalle

Vaihtoehto DC SPD (ylijännitesuoja) antaa Basic-valikon asetusten (alivalikko Input signal (tulosaika)) mukaan varoituksen tai virheilmoituksen. Lisätietoja vaihtoehdosta DC SPD on asennusohjeessa.

### Kytkentävaihtoehto 2: SO-mittari

Omakulutusta mittaava SO-mittari voidaan liittää suoraan invertteriin. Tämän SO-mittarin voi asettaa verkkosyöttöpisteeseen tai kulutushaaraan.

**TÄRKEÄÄ!** SO-mittarin liittäminen invertteriin saattaa edellyttää invertterin laiteohjelmiston päivittämistä.

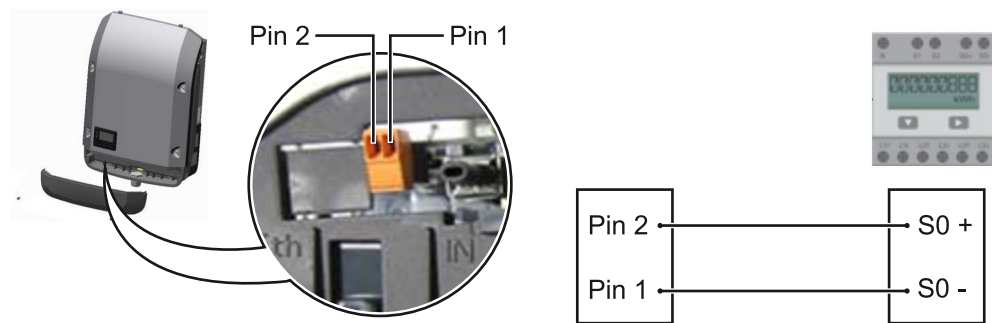

SO-mittarin on vastattava standardia IEC62053-31, luokkaa B.

#### SO-mittarin suositeltu maksimipulssiheys:

PV-teho kWp [kW]	Maksimipulssiheys per kWp
30	1 000
20	2 000
10	5 000
≤ 5,5	10 000

Tällä mittarilla voi toteuttaa dynaamisen tehonalennuksen kahdella eri tavalla:

- **Dynaaminen tehonalennus invertterillä**  
katso lisätietoja luvusta [Dynaaminen tehonalennus invertterillä](#) sivulla [77](#)
- **Dynaaminen tehonalennus Datamanager 2.0:n avulla**  
katso lisätietoja: [manuals.fronius.com/html/4204260191/#0\\_m\\_000017472](https://manuals.fronius.com/html/4204260191/#0_m_000017472)

## Dynaaminen tehonalennus invertterillä

Energiayhtiö tai verkonhaltija saattavat asettaa verkkosyöttörajoituksia invertterille. Dynaaminen tehonalennus huomioi kotitalouden omakulutuksen ennen kuin invertterin tehoa vähennetään.

Omakulutusta mittaava SO-mittari voidaan liittää suoraan invertteriin – katso luku [Monitoimintoisen virtarajapinnan selitys](#) sivulla [77](#)

Syöttöraja voidaan asettaa Basic-valikon kohdasta Input signal (tulosaika) – SO-mittari – katso luku [Basic-valikkomerkinnot](#) sivulla [107](#).

SO-mittarin säätömahdollisuudet:

- Verkkosyöttöraja  
Syöttökenttä verkkosyötön enimmäisteholle watteina. Invertteri laskee kansallisten standardien ja säännösten vaatimassa ajassa asetettuun arvoon, kun tämä raja ylitetään.
- Impulssit kWh:a kohti  
Syöttökenttä SO-mittarin impulsseille kWh:a kohti.

Tämä asetus mahdollistaa nollassa verkkosyötön.

Käytettäessä SO-mittaria ja tehonalennusta invertteriä käyttäen on SO-mittarin oltava asennettu kulutushaaraan.

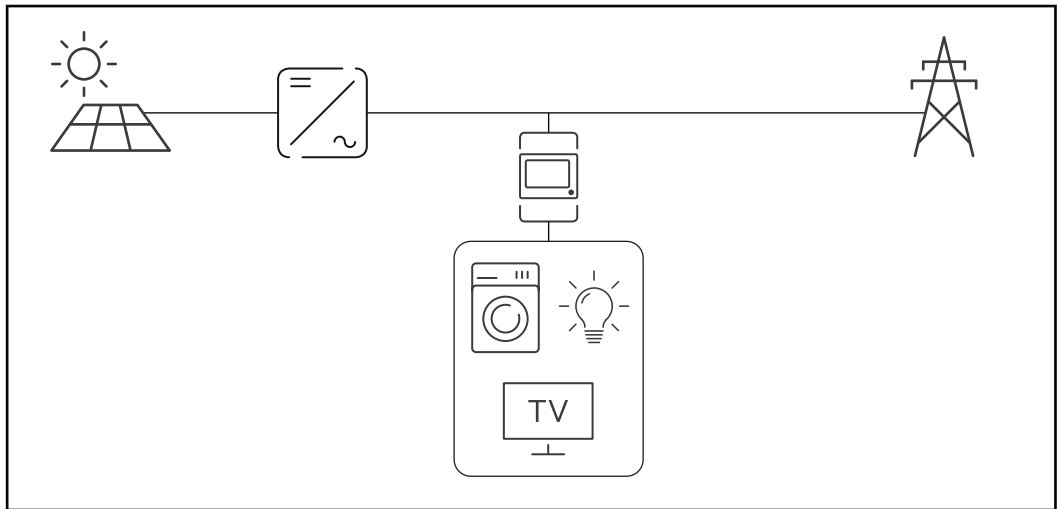

*SO-mittari kulutushaarassa*

Jos dynaaminen tehonalennus konfiguroidaan jälkikäteen Datamanager 2.0:n avulla (invertterin käyttöliittymä – valikko EVU Editor – dynamiinen tehonalennus), on dynaaminen tehonalennus invertteriä käyttäen (invertterin näyttö – Basic-valikko – Input signal (tulosaika) – SO-mittari) poistettava käytöstä.

# Fronius Datamanager 2.0

Fronius Datamanager 2.0:n käyttöosat, liitännät ja näytöt

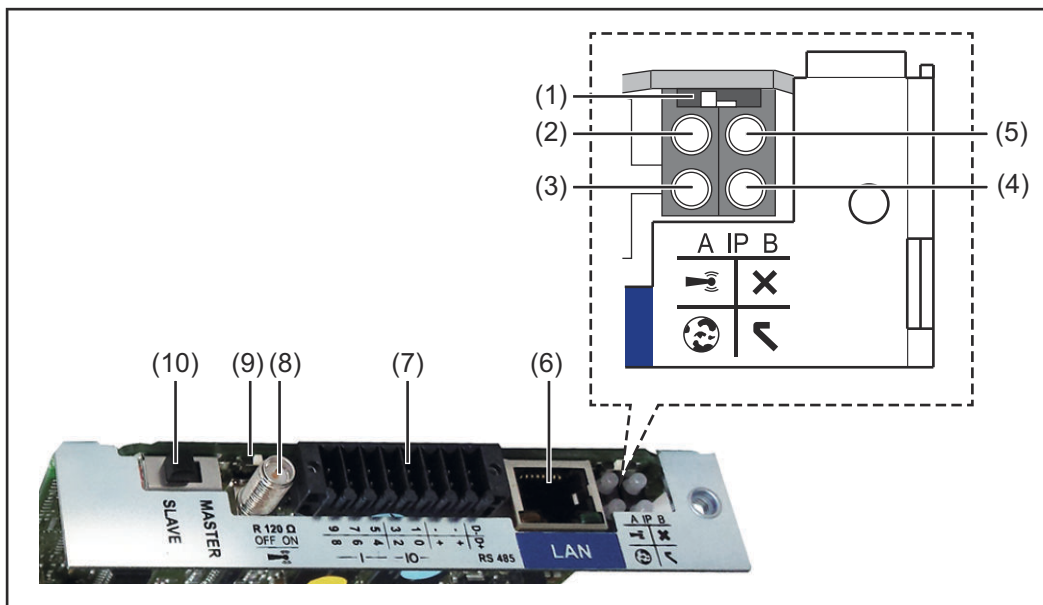

Nro	Toiminto
-----	----------

(1)	<b>IP-kytkin</b>
-----	------------------

IP-osoitteen vaihtokytkentään:

Kytkimen asento **A**

määritetty IP-osoite ja WLAN Access Point -käyttöpoisteen avaaminen

Fronius Datamanager 2.0 käyttää kiinteää IP-osoitetta 169.254.0.180 suoraan PC-yhteyttä varten LANin kautta.

Kun IP-kytkin on asennossa A, avataan Fronius Datamanager 2.0:lle lisäksi käyttöpoiste suoraan WLAN-yhteyttä varten.

Tämän käyttöpoisteen käyttötiedot:

Verkon nimi: FRONIUS\_240.XXXXXX

Avain: 12345678

Fronius Datamanager 2.0:n käyttö on mahdollista

- DNS-nimen "http://datamanager" avulla
- IP-osoitteen 169.254.0.180 avulla LAN-liitäntää varten
- IP-osoitteen 192.168.250.181 avulla WLAN Access Point -käyttöpoistettä varten.

Kytkimen asento **B**

määritetty IP-osoite

Fronius Datamanager 2.0 käyttää määritettyä IP-osoitetta dynaamisesti tehdasasetuksena (DHCP)

IP-osoitteen voi määrittää Fronius Datamanager 2.0 -verkkosivulla.

Nro	Toiminto
(2)	<p><b>LED WLAN</b></p> <ul style="list-style-type: none"> <li>- vihreä valo vilkkuu: Fronius Datamanager 2.0 on huoltotilassa (Fronius Datamanager 2.0 -vaihtokortin IP-kytkin on asennossa A tai huoltotila on aktivoitu invertterin näytön kautta, WLAN Access Point -käyttöpiste on avattu)</li> <li>- vihreä valo palaa: WLAN-yhteys on käytössä</li> <li>- vihreä/punainen valo vilkkuu vuorotellen: on ylitetty aika, jonka WLAN Access Point -käyttöpiste on ollut avattuna aktivoimisen jälkeen (yksi tunti)</li> <li>- punainen valo palaa: WLAN-yhteys ei ole käytössä</li> <li>- punainen valo vilkkuu: virheellinen WLAN-yhteys</li> <li>- valo ei pala, kun Fronius Datamanager 2.0 on Slave-tilassa.</li> </ul>
(3)	<p><b>LED – Solar.web-yhteys</b></p> <ul style="list-style-type: none"> <li>- vihreä valo palaa: Fronius Solar.web -yhteys käytössä</li> <li>- punainen valo palaa: Fronius Solar.web -yhteys tarvitaan, muttei käytössä</li> <li>- valo ei pala: kun Fronius Solar.web -yhteyttä ei tarvita.</li> </ul>
(4)	<p><b>LED – virransyöttö</b></p> <ul style="list-style-type: none"> <li>- vihreä valo palaa: virransyöttö Fronius Solar Net -verkon kautta riittää, Fronius Datamanager 2.0 on käyttövalmis</li> <li>- valo ei pala: virransyöttö ei riitä tai sitä ei ole Fronius Solar Net -verkon kautta – tarvitaan ulkoista virransyöttöä tai kun Fronius Datamanager 2.0 on Slave-tilassa</li> <li>- punainen valo vilkkuu: päivittämisen aikana</li> </ul> <p><b>TÄRKEÄÄ!</b> Älä katkaise virransyöttöä päivittämisen aikana.</p> <ul style="list-style-type: none"> <li>- punainen valo palaa: päivittäminen epäonnistui.</li> </ul>
(5)	<p><b>LED – yhteys</b></p> <ul style="list-style-type: none"> <li>- vihreä valo palaa: toimiva yhteys Fronius Solar Net -verkossa</li> <li>- punainen valo palaa: katkennut yhteys Fronius Solar Net -verkossa</li> <li>- valo ei pala, kun Fronius Datamanager 2.0 on Slave-tilassa.</li> </ul>
(6)	<p><b>LAN-liitäntä</b> Sinisellä merkitty Ethernet-liittymä Ethernet-kaapelin liittämistä varten.</p>
(7)	<p><b>I/O-liitännät</b> digitaaliset tulot ja lähdöt</p>

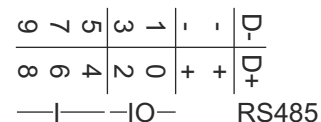
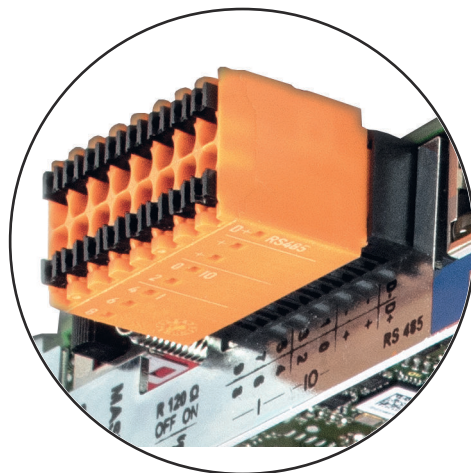



Nro	Toiminto
-----	----------

**Modbus RTU 2-johto (RS485):**

D- Modbus-tiedot -  
D+ Modbus-tiedot +

**Sis./ulk. virransyöttö**

- GND  
+  $U_{int} / U_{ext}$   
Sisäisen jännitteen 12,8 V lähtö  
tai  
ulkoisen syöttöjännitteen tulo  
>12,8–24 V DC (+ 20 %)

**Digitaaliset tulot:** 0–3, 4–9

Jännitetaso: low = min. 0 V – maks. 1,8 V; high = min. 3 V – maks. 24 V  
Dc (+ 20 %)

Tulovirrat: tulojännitteen mukaan, tulovastus = 46 kOhm

**Digitaaliset lähdöt:** 0–3

KytKentäkyky Fronius Datamanager 2.0 -vaihtokortin avulla tehtävässä  
virransyötössä: 3,2 W yhteensä kaikille neljälle digitaaliselle tulolle

KytKentäkyky ulkoisen verkko-osan kautta tehtävässä virransyötössä,  
min. 12,8 – maks. 24 V DC (+20 %), liitettynä  $U_{int}$ - /  $U_{ext}$ - ja GND-li-  
itÄntöihin: 1 A, 12,8 – 24 V DC (ulkoisen verkko-osan mukaan) digitaalis-  
ta lähtöä kohti

---

I/O-liitÄntöihin liittÄminen tehdÄän toimitukseen sisÄltyvÄllÄ vastaliitti-  
mellÄ.

**(8) Antennijalusta**

WLAN-antennin kiinnittÄmiseen

**(9) Modbus-terminoinnin kytkin (Modbus RTU)**

sisÄinen vÄylÄliitÄntÄ, jonka vastus on 120 Ohm (kyllÄ/ei).

KytKin ON-asennossa: liitÄntÄvastus 120 Ohm aktiivinen  
KytKin OFF-asennossa: liitÄntÄvastus ei aktiivinen.



**TÄRKEÄÄ!** RS485-vÄylÄssä täytyy liitÄntÄvastuksen olla aktiivinen en-  
simmÄisessä ja viimeisessä laitteessa.

**(10) Fronius Solar Net Master / Slave -kytkin**

vaihtamiseen Master- ja Slave-kÄytön vÄlillÄ Fronius Solar Net Ring -  
renkaassa

**TÄRKEÄÄ!** Slave-kÄytössä kaikki Fronius Datamanager 2.0 -vaihtokortin  
LED-valot ovat pois pÄÄltÄ.

---

## Fronius Datamanager yöllä tai silloin, kun DC-jännite ei riitä

Asetusvalikon Display settings (Näyttöasetukset) -kohdan Night Mode (Yötila) - parametri on tehtäällä asetettu OFF-asentoon. Siksi Fronius Datamanageriin ei saa yhteyttä yöllä tai kun DC-jännite ei riitä.

Jos kuitenkin haluat aktivoida Fronius Datamanagerin, sammuta invertteri AC-puolelta sekä käynnistä se uudelleen ja paina 90 sekunnin kuluessa mitä tahansa invertterin näytössä olevaa toimintopainiketta.

Katso myös luku Asetusvalikon valikkokohdat, Näyttöasetukset (yötila).

---

## Ensimmäinen käyttöönotto

Fronius Datamanager 2.0:n ensimmäistä käyttöönottoa voi helpottaa huomattavasti Fronius Solar.start -sovelluksen avulla. Fronius Solar.start -sovellus on saatavissa kulloisestakin sovelluskaupasta.

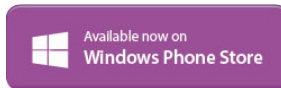

Fronius Datamanager 2.0:n ensimmäistä käyttöönottoa varten

- täytyy Fronius Datamanager 2.0 -vaihtokortti olla asennettuna invertteriin tai
- Fronius Datamanager Box 2.0:n on oltava Fronius Solar Net Ring -renkaassa.

**TÄRKEÄÄ!** Jotta Fronius Datamanager 2.0 -yhteyden voi muodostaa, täytyy vastaavassa päätteessä (esim. kannettavassa tietokoneessa tai tabletissa) olla aktivoituna Obtain IP address automatically (DHCP) (Hanki IP-osoite automaattisesti (DHCP)).

### HUOMIO!

**Jos aurinkosähköjärjestelmässä on vain yksi invertteri, seuraavat vaiheet 1 ja 2 voidaan ohittaa.**

Tässä tapauksessa ensimmäinen käyttöönotto alkaa vaiheesta 3.

---

- 1** Yhdistä invertteri Fronius Datamanager 2.0:n tai Fronius Datamanager Box 2.0:n kanssa Fronius Solar Net -verkossa.
- 2** Kun Fronius Solar Net -verkossa on verkkoutettu useita inverttereitä:
  - asetta Fronius Datamanager 2.0 -vaihtokortin Fronius Solar Net Master / Slave -kytkin oikein
  - yksi invertteri Fronius Datamanager 2.0:n kanssa = Master
  - kaikki muut invertterit Fronius Datamanager 2.0:n kanssa = Slave (Fronius Datamanager 2.0 -vaihtokorttien LED-valot eivät pala)
- 3** Kytke laite huoltotilaan.
  - aktivoi WiFi Access Point (WiFi-käyttöpiste) invertterin asetusvalikon kautta



Invertteri muodostaa WLAN Access Point -käyttöpisteen. WLAN Access Point -käyttöpiste pysyy yhden tunnin avattuna. Fronius Datamanager 2.0:n IP-kytkin voi pysyä WiFi Access Point -aktivoinnin aikana asennossa B.

#### Asennus Solar.start -sovelluksen avulla

- 4 Lataa Fronius Solar.start



- 5 Suorita Fronius Solar.start -sovellus

#### Asennus verkkoselaimen avulla

- 4 Yhdistä pääte WLAN Access Point -käyttöpisteen kanssa

SSID = FRONIUS\_240.xxxxx (5–8 merkkiä)

- etsi verkko, jonka nimi on FRONIUS\_240.xxxxx
- muodosta yhteys kyseiseen verkkoon
- syötä salasana 12345678

(tai yhdistä pääte ja invertteri Ethernet-kaapelilla)

- 5 Syötä selaimen  
<http://datamanager>  
tai  
192.168.250.181 (WLAN-yhteyden IP-osoite)  
tai  
169.254.0.180 (LAN-yhteyden IP-osoite)

Käyttöönottoavustajan etusivu näytetään.

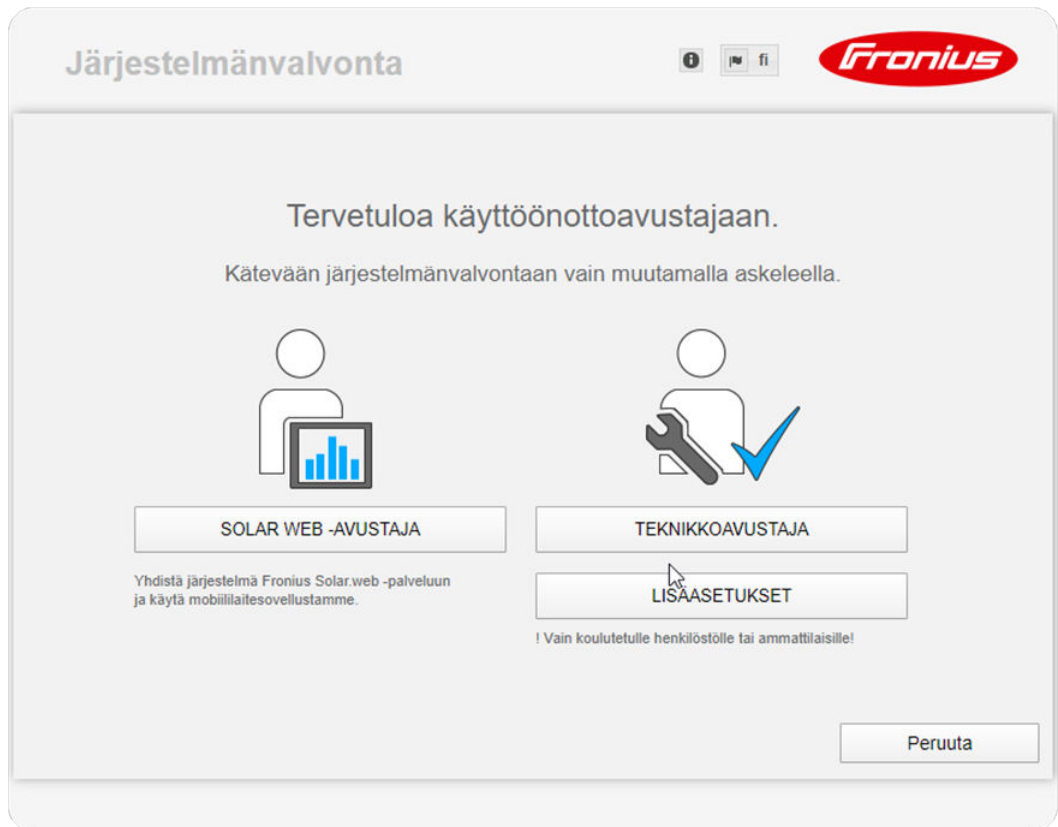

Technician Wizard (Teknikkoavustaja) on tarkoitettu asentajalle, ja se sisältää standardikohtaisia asetuksia. Teknikkoavustajan suorittaminen on valinnaista. Jos teknikkoavustaja suoritetaan, täytyy annettu palvelusalaana ehdottomasti merkitä muistiin. Palvelusalaanaa tarvitaan EVU Editorissa. Jos teknikkoavustajaa ei suoriteta, ei tehonalenukselle tehdä mitään määrittäisiä.

Fronius Solar Web -avustajan käyttö on pakollista!

**6** Suorita Fronius Solar Web -avustaja ja seuraa ohjeita.

Fronius Solar.web -aloitussivu näytetään.

tai

Fronius Datamanager 2.0 -web-sivu näytetään.

**7** Suorita tarvittaessa teknikkoavustaja ja noudata ohjeita.

### Lisätietoja Fronius Datamanager 2.0:sta

Lisätietoja Fronius Datamanager 2.0:sta ja muista käyttöönoton vaihtoehtoista osoitteessa



→ <http://www.fronius.com/QR-link/4204260191EA>

# Käyttöosat ja näytöt

## Käyttöosat ja näytöt

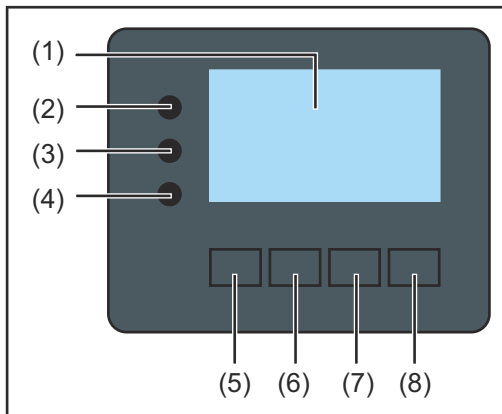

Kohta	Kuvaus
(1)	Näyttö arvojen, asetusten ja valikoiden näyttämiseen
<b>Ohjauksen ja tilan LED-valot</b>	
(2)	Alustuksen LED-valo (punainen) palaa, - kun invertterin käynnistymisen aikana on käynnissä alustusvaihe - kun invertterin käynnistymisessä alustusvaiheen aikana tapahtuu pysyvä laitteistovika.
(3)	Tilan LED-valo (oranssi) palaa, kun - inverttteri on alustusvaiheen jälkeen automaattisessa käynnistys- tai itsetestausvaiheessa (heti kun aurinkopaneeli antaa riittävästi tehoa auringonnousun jälkeen) - invertterin näytössä näkyy tilailmoituksia (STATE Codes) - inverttteri on kytkeytynyt asetusvalikossa valmiustilakäyttöön (= verkkosyöttökäytön manuaalinen katkaisu) - invertterin ohjelmistoa päivitetään.
(4)	Käytön LED-valo (vihreä) palaa, kun - aurinkosähköjärjestelmä toimii virheettömästi invertterin automaattisen käynnistysvaiheen jälkeen - energiaa syötetään verkkoon.
<b>Toimintopainikkeet, joille on määritetty valinnan mukaan eri toiminnot:</b>	
(5)	Vasen/ylös-painike vasemmalle ja ylöspäin navigointiin.
(6)	Alas/oikea-painike alaspäin ja oikealle navigointiin.
(7)	Valikko/Esc-painike valikkotasolle siirtymiseen asetusvalikosta poistumiseen.
(8)	Enter-painike valinnan vahvistamiseen.



Painikkeet toimivat kapasitiivisesti. Kastuminen voi heikentää niiden toimivuutta. Painikkeiden parhaan toimivuuden voi taata kuivaamalla ne liinalla.

## Näyttö





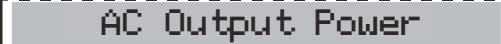

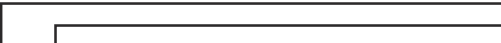

Näyttöjen virransyöttö tapahtuu AC-verkkojännitteen kautta. Asetusvalikon asetuksista riippuen näyttö voi olla käytettävissä koko päivän.

### **TÄRKEÄÄ! Invertterin näyttö ei ole kalibroitu mittauslaite.**

Pieni poikkeama sähköyhtiön sähkömittariin verrattuna on normaalia. Tietojen tarkka laskutus sähköyhtiötä varten edellyttää kalibroitua mittaria.

	Valikkokohta
	Parametrin selitys
	Arvojen ja yksiköiden sekä tilakoodin näyttö
	Toimintonäppäinten asettelu

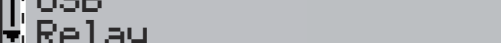
Näyttöalueet näyttötilassa

	Energy-Manager (**)
	Inv. no.   Save symbol   USB conn.(***)
	Menu item
	Previous menu items
	Previous menu items
	Currently selected menu item
	Next menu items
	Next menu items
	Function key functions

Näyttöalueet asetustilassa

- (\*) Vierityspalkki.
- (\*\*) Energianhallinta-symboli näkyy, kun Energianhallinta-toiminto on aktivoitu.
- (\*\*\*) Inv.nro = invertterin DATCOM-numero, tallennussymboli - näkyy lyhyesti määritettyjen arvojen tallennuksen aikana, USB-yhteys - näkyy, kun USB-tikku on liitetty.

# Navigointi valikkotasolla

## Näytön valaisun aktivointi

- 1 Paina jotain painiketta.

Näytön valaisu aktivoituu.

SETUP-valikon Display Settings - Illumination (Näyttöasetukset - valaisu) -kohdassa voi määrittää, käytetäänkö jatkuvasti päällä olevaa vai jatkuvasti sammutettua näytön valaisua.

## Näytön valaisun automaattinen aktivoinnin poisto / siirtyminen NOW (NYT) -valikkokohtaan

Jos painikkeita ei paineta kahteen minuuttiin, näytön valaisu sammuu automaattisesti ja invertteri siirtyy NOW (NYT) -valikkokohtaan (jos näytön valaisu on asetettu automaattiseksi).

Automaattinen siirtyminen NOW (NYT) -valikkokohtaan tapahtuu mistä tahansa valikkoalueen kohdasta, muttei silloin, kun invertteri on kytketty manuaalisesti Standby (Valmiustila) -käyttötilaan.

Kun on automaattisesti siirrytty NOW (NYT) -valikkokohtaan, näytetään senhetkinen verkkoonsyöttöteho.

## Valikkotason avaaminen

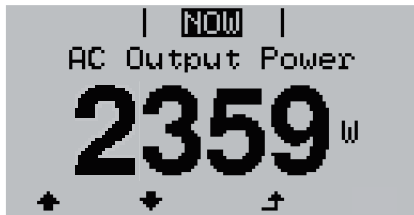

- 1 Paina Esc ↗ -painiketta.

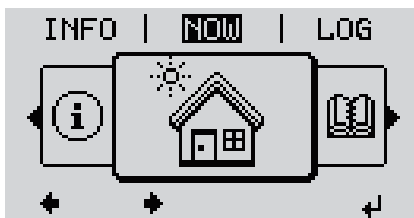

Näyttö siirtyy valikkotasolle.

- 2 Valitse haluttu valikkokohta ◀▶ Vasen- tai Oikea-painikkeilla.
- 3 Hae haluttu valikkokohta painamalla Enter ↵ -painiketta.

Valikkokohdat

- **NOW (NYT)**  
Senhetkisen arvojen näyttö.
- **LOG (LOKI)**  
Tallennetut tiedot kuluvalle päivälle, kuluvalle kalenterivuodelle ja invertterin ensimmäisestä käyttöönotosta lähtien.
- **GRAPH (KAAVIO)**  
Päivän ominaiskäyrä esittää lähtötehon kuluvan päivän aikana. Aika-akseli skaalautuu automaattisesti. Sulje näyttö painamalla Paluu-painiketta.
- **SETUP (ASETUS)**  
Asetusvalikko.
- **INFO**  
Tietoja laitteesta ja ohjelmistosta.

---

**NOW (NYT) -valikkokohdassa näytetyt arvot**

---

**Lähtöteho (W)** – laitetyypin (MultiString) mukaan näytetään Enter-painikkeen painamisen jälkeen ↵ yksittäiset lähtötehot MPP Tracker 1:lle ja MPP Tracker 2:lle (MPPT1 / MPPT2).

---

**AC-loisteho (VAr)**

---

**Verkkojännite (V)**

---

**Lähtövirta (A)**

---

**Verkkotaajuus (Hz)**

---

**Aurinkosähkön jännite (V)** - U PV1 MPP Tracker 1:stä ja U PV2 MPP Tracker 2:stä (MPPT1 / MPPT2), kun MPP Tracker 2 on aktivoitu (katso Basic-valikko - Basic-valikkomerkinnot).

---

**Aurinkosähkön virta (A)** - I PV1 MPP Tracker 1:stä ja I PV2 MPP Tracker 2:stä (MPPT1 / MPPT2), kun MPP Tracker 2 on aktivoitu (katso Basic-valikko - Basic-valikkomerkinnot)

Fronius Eco: kummankin mittauskanavan summavirta näytetään. Solarwebissä kummatkin mittauskanavat näkyvät erillisinä.

---

**Kellonaika/päivämäärä** – invertterin tai Fronius Solar Net Ring -renkaan kellonaika ja päivämäärä.

---

---

**LOG (LOKI) -valikkokohdassa näytetyt arvot**

---

**Syötetty energia (kWh / MWh)**

Tarkastellulla aikavälillä verkkoon syötetty energia.

Painettaessa Enter-painiketta ↵ näytetään yksittäiset lähtötehot MPP Tracker 1:lle ja MPP Tracker 2:lle (MPPT1 / MPPT2), kun MPP Tracker 2 on aktivoitu (katso Basic-valikko - Basic-valikkomerkinnot).

Erialaisten mittausmenetelmien vuoksi muut mittauslaitteet voivat näyttää poikkeavia arvoja. Vain sähköyhtiön kalibroidusta mittauslaitteesta saatuja arvoja käytetään syötetyn energian laskutuksessa sitovina näyttöarvoina.

---

**Maksimilähtöteho (W)**

Tarkastellun aikavälin suurin verkkoonsyöttöteho.

Painettaessa Enter-painiketta ↵ näytetään yksittäiset lähtötehot MPP Tracker 1:lle ja MPP Tracker 2:lle (MPPT1 / MPPT2), kun MPP Tracker 2 on aktivoitu (katso Basic-valikko - Basic-valikkomerkinnot).

---

**Tuotto**

Tarkastellulla aikavälillä ansaittu raha.

Kuten syötetyn energian yhteydessä, myös tuoton yhteydessä voi syntyä poikkeavia mittausarvoja.

Valuutan ja veloitusariffin asetus on esitetty Asetusvalikon valikkokohdat -luvun alakohdassa Energiantuotanto.

Tehdasasetus riippuu asianmukaisesta maa-asetuksesta.

---

**CO<sub>2</sub>-säästö**

Tarkastellulla aikavälillä säästetty hiilidioksidi.

CO<sub>2</sub>-kertoimen asetus on esitetty Asetusvalikon valikkokohdat -luvun alakohdassa CO<sub>2</sub>-kerroin.

---

**Maksimiverkkojännite (V) [Näyttö: Vaihe - neutraali tai Vaihe - vaihe]**

Tarkastellulla aikavälillä mitattu suurin verkkojännite.

Painettaessa Enter-painiketta ↵ luetellaan yksittäiset verkkojännitteet.

---



---

**Aurinkopaneelin maksimijännite (V)**

Tarkastellulla aikavälillä mitattu aurinkopaneelin maksimijännite.

Painettaessa Enter-painiketta  $\leftarrow$  näytetään jännitearvot MPP Tracker 1:lle ja MPP Tracker 2:lle (MPPT1 / MPPT2), kun MPP Tracker 2 on aktivoitu (katso Basic-valikko - Basic-valikkomerkinnot).

---

**Käyttötunnit**

Invertterin käyttöaika (HH:MM).

**TÄRKEÄÄ!** Kellonaika täytyy määrittää oikein päivä- ja vuosiarvojen oikeaa näyttöä varten.

---

# SETUP-valikkokohta

## Esiasetus

Käyttöönoton täydellisen suorittamisen jälkeen invertteri on (esimerkiksi asennusavustajan avulla) esimääritetty maa-asetuksen mukaan.

SETUP-valikkokohtan avulla voi helposti muuttaa invertterin esiasetuksia käyttäjäkohtaisten toiveiden ja vaatimusten mukaisiksi.

## Ohjelmistopäivitykset

**TÄRKEÄÄ!** Ohjelmistopäivitysten vuoksi laitteessa voi olla toimintoja, joita ei ole kuvattu tässä käyttöohjeessa tai toisinpäin. Myös osa kuvista voi poiketa käytettävän laitteen käyttöosista. Käyttöosien toimintatapa on kuitenkin täysin samanlainen.

## Navigointi SETUP-valikkokohtassa

### SETUP-valikkokohtaan siirtyminen

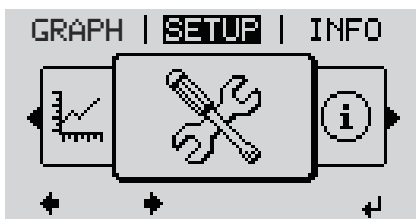

1 Valitse valikkotasolla Vasen- tai Oikea-painikkeilla ◀ ▶ SETUP-valikkokohta.

2 Paina Enter ↵ -painiketta.



SETUP-valikkokohtan ensimmäinen merkintä näytetään:  
Standby (valmiustila)

### Merkintöjen selaaminen



3 Ylös- ja Alas-painikkeilla ▲ ▼ voit selata käytettäviä merkintöjä.

### Poistuminen merkinnästä

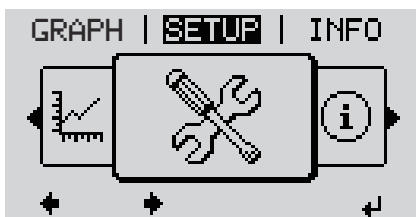

4 Poistu merkinnästä painamalla Paluu ↶ -painiketta.

Valikkotaso näytetään.

Jos painikkeita ei paineta kahteen minuuttiin,

- invertteri siirtyy mistä tahansa valikkotason kohdasta NOW (NYT)-valikkokohdasta (poikkeus: asetusvalikkomerkinä Standby (valmiustila))
- näytön valaisu sammuu, mikäli näytön valaisuasetus ei ole asennossa ON (päällä) (katso Näyttöasetukset - valaisu).
- Senhetkinen verkkoonsyöttöteho tai voimassa oleva tilakoodi näytetään.

### Valikkomer- kintöjen määri- tys - yleinen

- 1 Avaa haluttu valikko.
- 2 Valitse haluttu merkintä Ylös- ja Alas-painikkeilla. ⬆️ ⬇️
- 3 Paina Enter-painiketta. ⬇️

#### Käytettävissä olevat asetukset näytetään:

- 4 Valitse haluttu asetus Ylös- ja Alas-painikkeilla. ⬆️ ⬇️
- 5 Tallenna valinta ja ota se käyttöön painamalla Enter-painiketta. ⬇️

Jos et halua tallentaa valintaa, paina Esc-painiketta. ⬆️

Nykyinen valittu merkintä näytetään.

#### Määritettävän arvon ensimmäinen paikka vilkkuu:

- 4 Valitse ensimmäisen paikan luku Ylös- ja Alas-painikkeilla. ⬆️ ⬇️
- 5 Paina Enter-painiketta. ⬇️

Arvon toinen paikka vilkkuu:

- 6 Toista vaiheet 4 ja 5, kunnes koko määritettävä arvo vilkkuu.
- 7 Paina Enter-painiketta. ⬇️
- 8 Toista vaiheet 4–6 tarvittaessa yksiköille tai muille määritettäville arvoille, kunnes yksikkö tai määritettävä arvo vilkkuu.
- 9 Tallenna muutokset ja ota ne käyttöön painamalla Enter-painiketta. ⬇️

Jos et halua tallentaa muutoksia, paina Esc-painiketta. ⬆️

Nykyinen valittu merkintä näytetään.

### Sovellusesimer- kki: ajan asetta- minen



- 1 Valitse asetusvalikkomerkinä Time / Date (aika/päivämäärä) ⬆️ ⬇️.
- 2 Paina Enter ⬇️ -painiketta.



Määritettävien arvojen yleiskatsaus näytetään.

3 Valitse Ylös- ja Alas-painikkeilla  $\uparrow$   $\downarrow$  Set Time (asetta aika).

4 Paina Enter  $\leftarrow$  -painiketta.



Kellonaika näytetään. (HH:MM:SS, 24 tunnin näyttö), tuntien kymmeniä osoittava paikka vilkkuu.

5 Valitse Ylös- ja Alas-painikkeilla  $+$   $-$  tuntien kymmeniä osoittavan paikan arvo.

6 Paina Enter  $\leftarrow$  -painiketta.

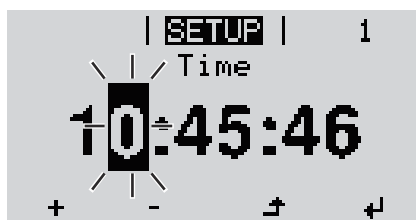

Tuntien ykkösiä osoittava paikka vilkkuu.

7 Toista tuntien, minuuttien ja sekuntien ykkösille vaiheet 5 ja 6, kunnes



asetettu kellonaika vilkkuu.

8 Paina Enter  $\leftarrow$  -painiketta.



Kellonaika otetaan käyttöön. Määritettävien arvojen yleiskatsaus näytetään.

4 Paina Esc  $\uparrow$  -painiketta.



Asetusvalikkomerkinä Time / Date (aika / päivämäärä) näytetään.

# Asetusvalikon valikkokohdat

## Standby (valmiustila)

Valmiustilakäytön manuaalinen aktivointi / aktivoinnin poisto

- Energiaa ei syötetä verkkoon.
- Käynnistyksen oranssi LED-valo palaa.
- Näytössä näkyy vuorotellen STANDBY / ENTER.
- Valmiustilakäytössä ei voi hakea tai asettaa muuta valikkokohtaa valikkotaululla.
- Automaattinen siirtyminen NOW (NYT) -valikkokohtaan, kun kahden minuutin aikana ei ole painettu mitään painiketta, ei ole aktivoitu.
- Valmiustilakäytön voi lopettaa vain manuaalisesti painamalla Enter-painiketta.
- Verkkosyöttökäyttöä voi jatkaa milloin tahansa painamalla Enter-painiketta, kun virheitä (tilakoodi) ei ole.

### Valmiustilakäytön asettaminen (verkkosyöttökäytön manuaalinen katkaisu):

- 1 Valitse Standby (valmiustila) -merkintä.
- 2 Paina Enter  -painiketta.

Näytössä näkyy vuorotellen STANDBY ja ENTER.  
Valmiustila on nyt aktivoitu.  
Käynnistyksen oranssi LED-valo palaa.

### Verkkosyöttökäytön jatkaminen:

Valmiustilakäytössä näytössä näkyy vuorotellen STANDBY ja ENTER.

- 1 Jatka verkkosyöttökäyttöä painamalla Enter-toimintopainiketta.  -painiketta.

Standby-merkintä näytetään.  
Samanaikaisesti invertteri on käynnistysvaiheessa.  
Verkkosyöttökäytön palauttamisen jälkeen käytön tilan vihreä LED-valo palaa.

## DATCOM

Dataliikenteen ohjaus, invertterinumeron syöttö, protokolla-asetukset

Asetusalue                      Tila / invertterinnumero / protokollatyyppi

### Status (Tila)

Näyttää dataliikenteen Fronius Solar Net -verkon kautta tai dataliikenteessä esiintyneen virheen.

### Inverter number (Invertterinnumero)

Invertterin numeron (= osoitteen) määrittäminen järjestelmässä, jossa on useita inverttereitä.

Asetusalue                      00 - 99 (00 = invertterin osoite 100)  
Tehtäsaetus                      01

**TÄRKEÄÄ!** Jos dataliikennejärjestelmässä on yhdistetty useita inverttereitä, jokaiselle invertterille täytyy kohdistaa oma osoite.

### Protocol type (Protokollatyyppi)

Määrittää, millä yhteyskäytännöllä siirretään tietoja:

Asetusalue	Solar Net / Interface *
Tehdasasetus	Solar Net

\* Interface-protokollatyyppi toimii vain ilman Fronius Datamanager -korttia. Olemassa olevat Fronius Datamanager -kortit täytyy poistaa invertteristä.

---

## USB

Laiteohjelmistopäivitysten suorittaminen tai invertterin yksityiskohtaisten arvojen tallentaminen USB-tikulla.

Asetusalue	Laitteiston turvallinen poisto / Software Update (ohjelmiston päivitys) / Logging Interval (lokiinmerkintäväli)
------------	---

### Safely remove hardware (Laitteiston turvallinen poisto)

USB-tikun irrottamiseksi dataliikenneläisosan USB A -portista ilman tietojen häviämistä.

USB-tikun voi poistaa, kun

- näytössä näytetään OK-ilmoitus
  - tiedonsiirron LED-valo ei enää vilku tai pala.
- 

### Software Update (Ohjelmistopäivitys)

Invertterin laiteohjelmiston päivittämiseen USB-tikun avulla.

Toimintatapa:

- 1 Lataa laiteohjelmiston froxxxxx.upd-päivitystiedosto (esim. osoitteesta <http://www.fronius.com>; xxxxx vastaa versionumeroa).

## HUOMIO!

**Invertteriohjelmiston onnistunut päivitys edellyttää, ettei käytettävässä USB-tikussa ole piilo-osioita tai salakirjoitusta (katso luku Sopivat USB-tikut).**

---

- 2 Tallenna laiteohjelmiston päivitystiedosto USB-tikun ylimmälle tietotasolle.
- 3 Avaa invertterin dataliikennealueen kansi.
- 4 Laita laiteohjelmiston päivitystiedoston sisältävä USB-tikku invertterin dataliikennealueen USB-porttiin.
- 5 Valitse asetusvalikossa kohta USB ja sen jälkeen Software Update (Päivitä ohjelmisto).
- 6 Paina Enter-painiketta.
- 7 Odota, kunnes näytössä näkyy samanaikaisesti invertterin senhetkinen versio ja uusi laiteohjelmistoversio:
  - 1. sivu: Recerbo-ohjelmisto (LCD), painikkeiden ohjausohjelmisto (KEY), maa-asetusversio (Set)
  - 2. sivu: teho-osan ohjelmisto (PS1, PS2).
- 8 Paina Enter-toimintopainiketta jokaisen sivun jälkeen.

Invertteri aloittaa tietojen kopioimisen.

Näytössä näkyy BOOT ja yksittäisten testien tallentamisaste prosentteina, kunnes kaikkien sähköisten moduulien tiedot on kopioitu.

Kopioimisen jälkeen invertteri päivittää tarvittavat sähköiset moduulit järjestyksessä.

Näytössä näkyy BOOT, kyseinen moduuli ja päivitysaste prosentteina.

Viimeisessä vaiheessa invertteri päivittää näytön.

Näyttö pimenee noin minuutiksi, ohjauksen ja tilan LED-valot vilkkuvat.

Kun laiteohjelmistopäivitys on valmis, invertteri siirtyy käynnistysvaiheeseen ja sen jälkeen verkkosyöttökäyttöön. Irrota USB-tikku toiminnolla Safely remove hardware (Laitteiston turvallinen poisto).

Invertterin laiteohjelmistoa päivitettäessä asetusvalikon yksittäiset asetukset pysyvät tallella.

---

### Logging Intervall (Lokiinmerkintäväli)

USB-lokiinmerkintätoiminnon aktivointi tai aktivoinnin poistaminen sekä lokiinmerkintävälän määrittäminen.

Yksikkö	Minuutit
Asetusalue	30 Min / 20 Min / 15 Min / 10 Min / 5 Min / No Log
Tehdasasetus	30 Min
30 Min	Lokiinmerkintäväli on 30 minuuttia, joten 30 minuutin välein USB-tikulle tallennetaan uudet lokiinmerkintätiedot.
20 Min	
15 Min	
10 Min	
5 Min	Lokiinmerkintäväli on 5 minuuttia, joten 5 minuutin välein USB-tikulle tallennetaan uudet lokiinmerkintätiedot.
No Log	Tietoja ei tallenneta.

**TÄRKEÄÄ!** Kellonaika täytyy määrittää oikein, jotta USB-lokiinmerkintätoiminto toimii oikein. Kellonajan asetus käsitellään kohdassa Aetusvalikon valikkokohdat - Aika/päivämäärä.

---

### Rele (potentiaalivapaa kosketin)

Invertterin potentiaalivapaan koskettimen (releen) avulla voidaan esittää tilailmoituksia (tilakoodeja), invertterin käyttötilan (esim. verkkosyöttökäyttö) ja Energie Manager -toiminnot.

Asetusalue                      Reletila / reletesti / päällekytkentäpiste \* / poiskytkentäpiste\*

\* näytetään vain silloin, kun Energianhallinta-toiminto on aktivoitu Reletila-kohdassa.

---

## Reletila

seuraavia toimintoja voidaan esittää reletilan kautta:

- hälytystoiminto (Permanent / ALL / GAF)
- aktiivinen lähtö (ON/OFF)
- energianhallinta (E-Manager).

Asetusalue ALL / Permanent / GAF / OFF / ON / E-Manager

Tehdasasetus ALL

### Alarm function (Hälytystoiminto):

ALL / Permanent: Potentiaalivapaan koskettimen kytkeminen jatkuvien ja väliaikaisten palvelukoodien yhteydessä (esim. verkkosyöttökäytön lyhyt keskeytys, palvelukoodilla on tietty määrä päiviä – määritettävissä BASIC-valikossa).

GAF: Heti kun GAF-tila on valittu, rele kytketään päälle. Heti kun teho-osa ilmoittaa virheestä ja siirtyy normaalista verkkosyöttökäytöstä virhetilaan, rele avataan. Siten relettä voidaan käyttää vikavarmistustoimintoihin.

### Sovellusesimerkki

Kun yksivaiheista invertteriä käytetään monivaiheisessa sijainnissa, voidaan tarvita vaiheentasausta. Kun yhdessä tai useassa invertterissä tapahtuu virhe ja yhteys sähköverkkoon katkeaa, muut invertterit täytyy myös irrottaa, jotta vaihetasapaino säilyisi. GAF-reletointoa voi käyttää Datamanagerin tai muun ulkoisen suojalaitteen kanssa tunnistamaan tai osoittamaan, että invertteri ei syötä virtaa sähköverkkoon tai että se on irrotettu sähköverkosta ja muut invertterit täytyy irrottaa sähköverkosta etäkomennolla.

### Active output (Aktiivinen lähtö):

ON: Potentiaalivapaa NO-kosketin on jatkuvasti päällä, niin kauan kuin invertteri on käytössä (niin kauan kuin näyttö palaa tai näytetään).

OFF: Potentiaalivapaa NO-kosketin on kytketty pois päältä.

### Energy-Manager (Energianhallinta):

E-Manager: Lisätietoja Energianhallinta-toiminnosta on luvussa Energianhallinta.

---

### Relay test (Reletesti)

Toiminnon tarkastus, kytkettykö potentiaalivapaa kosketin.

---

**Switch-on point (Päällekytkentäpiste)** (vain, kun Energianhallinta-toiminto on aktivoitu)

Pätötehorajan asettaminen siihen kohtaan, josta lähtien potentiaalivapaa kosketin kytketään päälle.

Tehdasasetus 1000 W

Asetusalue asetettu poiskytkentäpiste invertterin enimmäisnimellistehoon asti (W tai kW)

---

**Switch-off point (Poiskytkentäpiste)** (vain, kun Energianhallinta-toiminto on aktivoitu)

Pätötehorajan asettaminen siihen kohtaan, josta lähtien potentiaalivapaa kosketin kytketään pois päältä.



Tehdasasetus	500
Asetusalue	0:sta invertterin asetettuun päällekytkentäpisteeseen asti (W tai kW)

### Energy-Manager (Energianhallinta) (Relay (Rele) -valikkokohdassa)

Energy-Manager (E-Manager) (Energianhallinta) -toiminnolla voidaan ohjata potentiaalivapaata kosketinta siten, että se toimii aktuaattorina. Potentiaalivapaaseen koskettimeen liitettyä virrankuluttajaa voi siten ohjata määrittämällä syöttötehosta (pätöteho) riippuvan päälle- tai poiskytkentäpisteeseen.

Potentiaalivapaa kosketin kytketään automaattisesti pois päältä, kun

- invertteri ei syötä virtaa julkiseen sähköverkkoon
- invertteri kytketään manuaalisesti valmiustilakäyttöön
- määritetty pätöteho on < 10 % invertterin nimellistehosta.

Aktivoi Energy-Manager (Energianhallinta) -toiminto valitsemalla kohta E-Manager ja painamalla Enter-painiketta.

Kun Energy-Manager (Energianhallinta) -toiminto on aktivoitu, näytön vasemmassa yläkulmassa näkyy energianhallinnan symboli:

 pois päältä kytketty potentiaalivapaa NO-kosketin (avoin kosketin)

 päälle kytketty potentiaalivapaa NC-kosketin (suljettu kosketin).

Poista Energy-Manager (Energianhallinta) -toiminnon aktivointi valitsemalla toinen toiminto (ALL / Permanent / OFF / ON) ja painamalla Enter-painiketta.

### HUOMIO!

**Ohjeita päälle- ja poiskytkentäpisteiden määrittämiseen.**

**Liian lähekkäin olevat päälle- ja poiskytkentäpisteet ja pätötehovaihtelut voivat aiheuttaa monia kytkentäjakoja.**

Usein toistuvilta päälle- ja poiskytkemisiltä voidaan välttyä valitsemalla päälle- ja poiskytkentäpisteiden eroaksi vähintään 100–200 W.

Ota poiskytkentäpisteiden valinnassa huomioon liitetyn virrankuluttajan tehonotto.

Ota päällekytkentäpisteiden valinnassa huomioon sääolosuhteet ja odotettavissa oleva auringonsäteily.

### Sovellusesimerkki

Päällekytkentäpiste = 2 000 W, poiskytkentäpiste = 1 800 W.

Kun invertteri tuottaa vähintään 2 000 W, potentiaalivapaa kosketin kytketään päälle.

Kun invertterin teho on alle 1 800 W, potentiaalivapaa kosketin kytketään pois päältä.

Siten voidaan toteuttaa nopeasti mielenkiintoisia sovellusmahdollisuuksia, kuten lämpöpumpun tai ilmastointilaitteiston käyttö mahdollisimman omavaraisesti.

### Time / date (Aika/päivämäärä)

Kellonajan, päivämäärän, näyttömuotojen ja automaattisen kesä- ja talviaikaan siirtymisen asettaminen.

Asetusalue	Kellonajan asetus / päivämäärän asetus / kellonajan näyttömuoto / päivämäärän näyttömuoto / kesä- ja talviaika
------------	--

---

**Set time (asetta kellonaika)**

Kellonajan asetus (hh:mm:ss tai hh:mm am/pm - ajan näyttömuodon asetuksen mukaan).

---

**Set date (asetta päivämäärä)**

Päivämäärän asetus (dd:mm:yyyy tai mm/dd/yyyy - päivämäärän näyttömuodon asetuksen mukaan).

---

**Time display format (kellonajan näyttömuoto)**

Kellonajan näyttömuodon määrittäminen.

Asetusalue	12 / 24 h
Tehdasasetus	riippuu maa-asetuksesta

---

**Date display format (päivämäärän näyttömuoto)**

Päivämäärän näyttömuodon määrittäminen.

Asetusalue	mm/dd/yyyy tai dd.mm.yy
Tehdasasetus	riippuu maa-asetuksesta

---

**Summer/winter time (kesä- ja talviaika)**

Automaattisen kesä- ja talviaikaan siirtymisen aktivointi ja aktivoinnin poisto.

**TÄRKEÄÄ!** Käytä automaattista kesä- ja talviaikaan siirtymistä vain silloin, kun Fronius Solar Net Ring -renkaassa ei ole LAN- tai WLAN-kelpoisia järjestelmäkomponentteja (esim. Fronius Datalogger Web, Fronius Datamanager tai Fronius Hybridmanager).

Asetusalue	on / off
Tehdasasetus	on

**TÄRKEÄÄ!** Kellonaika ja päivämäärä täytyy määrittää oikein päivä- ja vuosiarvojen sekä päivän ominaiskäyrän oikeaa näyttöä varten.

---

---

**Display settings (Näyttöasetukset)**

Asetusalue	Kieli / yötila / kontrasti / valaisu
------------	--------------------------------------

---

**Language (kieli)**

Näyttökielen asetus.

Asetusalue	Englanti, saksa, ranska, espanja, italia, hollanti, tšekki, slovakki, unkari, puola, turkki, portugali, romania
------------	---

---

**Night mode (yötila)**

Yötila ohjaa Fronius DATCOM- ja invertterin näyttökäyttöä yöllä tai silloin, kun DC-jännite ei riitä.

Asetusalue	AUTO / ON / OFF
Tehdasasetus	OFF

**AUTO:** Fronius DATCOM -käyttö on aina voimassa, kun Fronius Datamanager on liitetty aktiiviseen, katkaisemattomaan Fronius Solar Net -verkkoon.

Invertterin näyttö on yöllä pimeänä, ja sen voi aktivoida painamalla mitä tahansa toimintopainiketta.

**ON:** Fronius DATCOM -käyttö on aina voimassa. Invertteri syöttää jatkuvasti 12 V DC-jännitettä Fronius Solar Net -verkkoon. Näyttö on aina aktiivinen.

**TÄRKEÄÄ!** Jos Fronius DATCOM -yötilaksi on asetettu ON tai AUTO, kun Fronius Solar Net -komponentteja on liitetty, invertterin virrankulutus kasvaa yön aikana noin seitsemän wattia.

**OFF:** Fronius DATCOM -käyttöä ei ole yöllä, kun invertteri ei tarvitse verkkotehoa Fronius Solar Net -verkon sähkönhankintaa varten.

Invertterin näyttö on yöllä pois päältä, Fronius Datamanager ei ole käytettävissä. Jos kuitenkin haluat aktivoida Fronius Datamanagerin, sammuta invertteri AC-puolelta sekä käynnistä se uudelleen ja paina 90 sekunnin kuluessa mitä tahansa invertterin näytössä olevaa toimintopainiketta.

---

### **Contrast (kontrasti)**

Invertterin näytön kontrastin asetus.

Asetusalue 0–10

Tehdasasetus 5

Koska lämpötila vaikuttaa kontrastiin, Contrast (kontrasti) -valikkokohtaan asetusta voi joutua muuttamaan vaihtelevien ympäristöolosuhteiden vuoksi.

---

### **Illumination (valaisu)**

Invertterin näytön valaisun esiasetus.

Illumination (valaisu) -valikkokohta koskee vain invertterin näytön taustavalaisua.

Asetusalue AUTO / ON / OFF

Tehdasasetus AUTO

**AUTO:** Invertterin näytön valaisun voi aktivoida painamalla mitä tahansa painiketta. Jos painikkeita ei paineta kahteen minuuttiin, näytön valaisu sammuu.

**ON:** Invertterin näytön valaisu on jatkuvasti päällä, kun invertteri on aktiivinen.

**OFF:** Invertterin näytön valaisu on pysyvästi pois päältä.

---

### **Energy yield (energiantuotanto)**

Seuraavia asetuksia voi muuttaa/asettaa tässä:

- mittarin poikkeama/kalibrointi
- valuutta
- syöttötariffi
- CO<sub>2</sub>-kerroin.

Asetusalue Valuutta / syöttötariffi

---

**Meter deviation / calibration (mittarin poikkeama/kalibrointi)**

Mittarin kalibrointi.

---

**Currency (valuutta)**

Valuutan määrittäminen.

Asetusalue kolmimerkkinen, A–Z

---

**Feed-in tariff (syöttötariffi)**

Veloitustariffin määrittäminen syötetyn energian hyvitystä varten.

Asetusalue kaksimerkkinen, kolme desimaalia

Tehdasasetus (riippuu maa-asetuksesta)

---

**CO2 factor (CO2-kerroin)**

Syötetyn energian CO2-kertoimen määrittäminen.

---

**Fan (tuuletin)**

Tuuletintoiminnon tarkastamista varten.

Asetusalue Testaa tuuletin 1 / Testaa tuuletin 2 (riippuu laitteesta)

- valitse haluttu tuuletin Ylös- ja Alas-painikkeilla
- valitun tuulettimen testaaminen käynnistyy painamalla Enter-painiketta
- tuuletin pysyy käynnissä, kunnes valikoista poistutaan painamalla Enter-painiketta.

**TÄRKEÄÄ!** Invertterin näytössä ei näy, onko tuuletin kunnossa. Tuulettimen toiminnan voi tarkistaa vain kuuntelemisen ja koskettamisen perusteella.

# INFO-valikkokohta

## Mittausarvot

### PV Iso.

Aurinkosähköjärjestelmän eristysvastus.

### ext. Lim.

Ulkoinen rajoitus.

**U PV1 / U PV2** (U PV 2 ei ole käytettävissä Fronius Symo 15.0-3 208 -versiossa)  
DC-tuloliittimien hetkellinen DC-jännite, myös silloin, kun invertteri ei syötä energiaa (1. tai 2. MPP Tracker)

\* MPP Tracker 2:n on oltava aktivoitu Basic-valikossa (-ON-).

### GVDPR

Verkon jännitteestä riippuva tehon alentaminen.

### Fan #1

Tuulettimen suunnitellun tehon prosenttiarvo.

## PSS Status (PSS-tila)

Invertterin viimeisen virheen tilanäyttö.

**TÄRKEÄÄ!** Auringon joka-aamuisen ja -iltaisen heikon säteilyn vuoksi tilailmoitukset STATE 306 (Power low) ja STATE 307 (DC low) tulevat näkyviin. Nämä tilailmoitukset eivät johdu kyseisenä ajankohtana virheestä.

- Enter-painiketta painamalla saadaan näkyviin teho-osan tila ja viimeksi esiintynyt virhe
- selaa listaa Ylös- ja Alas-painikkeilla
- poistu tila- ja virhelistasta painamalla Paluu-painiketta.

## Grid Status (verkon tila)

Verkon viisi viimeistä virhettä voidaan näyttää:

- Enter-painiketta painamalla saadaan näkyviin viisi viimeksi esiintynyttä verkkovirhettä
- selaa listaa Ylös- ja Alas-painikkeilla
- poistu verkkovirheiden näytöstä painamalla Paluu-painiketta.

## Laitetiedot

Sähköyhtiölle tärkeiden asetusten näyttämistä varten. Näytetyt arvot riippuvat asianmukaisista maa-asetuksista tai invertterin laitekohtaisista asetuksista.

### Näyttöalue

Yleistä / maa-asetus / MPP Tracker / verkon valvonta / verkkojänniterajat / verkkotaajuusrajat / Q-mode / AC-tehoraja / AC jännite Derating / Fault Ride Through

### Yleistä:

Laitetyyppi – invertterin tarkka nimitys  
Fam. - invertterin invertterisarja  
Sarjanumero – invertterin sarjanumero.

Maa-asetus:	<p>Setup – määritetty maa-asetus</p> <p>Version – maa-asetuksen versio</p> <p>Origin activated – näyttää, että normaali maa-asetus on aktivoitu</p> <p>Alternat. activated – näyttää, että vaihtoehtoinen maa-asetus on aktivoitu (vain Fronius Symo Hybrid)</p> <p>Group – invertteriohjelmiston päivitysryhmä</p>
MPP Tracker (maksimitehopisteen seuraaja):	<p>Tracker 1 – asetetun seurantakäyttämisen näyttö (MPP AUTO / MPP USER / FIX)</p> <p>Tracker 2 (vain Fronius Symo, paitsi Fronius Symo 15.0-3 208) – asetetun seurantakäyttämisen näyttö (MPP AUTO / MPP USER / FIX).</p>
Verkon valvonta:	<p>GMTi – Grid Monitoring Time – invertterin käynnistymisaika sekunteina (sec)</p> <p>GMTr – Grid Monitoring Time reconnect – takaisinkytkentäaika sekunteina (sec) verkkovirheen jälkeen</p> <p>ULL – U (jännite) Longtime Limit – jänniteraja voltteina (Volt) jännitteen keskiarvolle 10 minuutin ajalla</p> <p>LLTrip – Longtime Limit Trip – liipaisuaika ULL-valvontaa varten sen suhteen, miten nopeasti invertteri täytyy kytkeä pois päältä</p>
Verkkojänniterajat sisempi raja-arvo:	<p>UMax – ylempi sisempi verkkojännitearvo voltteina (Volt)</p> <p>TTMax – Trip Time Max – liipaisuaika ylemmän sisemmän verkkojännitearvon ylitystä varten (cyl*)</p> <p>UMin – alempi sisempi verkkojännitearvo voltteina (Volt)</p> <p>TTMin – Trip Time Min – liipaisuaika alemman sisemmän verkkojännitearvon alitusta varten (cyl*)</p> <p>*cyl = verkkojaksot (cycles); 1 cyl vastaa 20 ms / 50 Hz tai 16,66 ms / 60 Hz</p>
Verkkojänniterajat ulompi raja-arvo:	<p>UMax – ylempi ulompi verkkojännitearvo voltteina (Volt)</p> <p>TTMax – Trip Time Max – liipaisuaika ylemmän ulomman verkkojännitearvon ylitystä varten (cyl*)</p> <p>UMin – alempi ulompi verkkojännitearvo voltteina (Volt)</p> <p>TTMin – Trip Time Min – liipaisuaika alemman ulomman verkkojännitearvon alitusta varten (cyl*)</p> <p>*cyl = verkkojaksot (cycles); 1 cyl vastaa 20 ms / 50 Hz tai 16,66 ms / 60 Hz</p>
Verkkotaajuusrajat:	<p>FILmax – ylempi sisempi verkkotaajuusarvo hertseinä (Hertz)</p> <p>FILmin – alempi sisempi verkkotaajuusarvo hertseinä (Hertz)</p> <p>FOLmax – ylempi ulompi verkkotaajuusarvo hertseinä (Hertz)</p> <p>FOLmin – alempi ulompi verkkotaajuusarvo hertseinä (Hertz).</p>
Q-Mode:	<p>Näyttää, mikä loistehoasetus on määritettynä invertterissä (esim. OFF, Q / P...).</p>

---

AC-tehoraja näyttö Softstart ja/tai AC verkkotaajuus De- rating:	<p>Max P AC – maksimilähtöteho, jota voi muuttaa Manual Power Reduction -toiminnolla</p> <p>GPIS – Gradual Power Incrementation at Startup – näyttää (%/sec), onko Softstart-toiminto aktivoitu invertterissä</p> <p>GFDPRe – Grid Frequency Dependent Power Reduction enable limit – näyttää asetetun verkkotaajuusarvon hertseinä (Hertz), josta lähtien tehoa alennetaan</p> <p>GFDPRe – Grid Frequency Dependent Power Reduction derating gradient – näyttää asetetun verkkotaajuusarvon (%/Hz), miten voimakas tehon alentaminen on kyseessä.</p>
AC jännite Derating:	<p>GVDPRv – Grid Voltage Depending Power Reduction enable limit – kynnyсарvo voltteina (V), josta lähtien jännitteestä riippuva tehon alentaminen alkaa</p> <p>GVDPRv – Grid Voltage Depending Power Reduction derating gradient – gradientti (%/V), jolla tehoa alennetaan</p> <p>Message – näyttää, onko infoviestin lähettäminen Fronius Solar Net -verkon kautta aktivoitu.</p>

---

<b>Version (versio)</b>	Invertteriin asennettujen piirilevyjen versio- ja sarjanumeron näyttö (esim. huolto- oa varten).	
	Näyttöalue	Display / Display software / Checksum SW / Data store / Data store #1 / Power stage set / Power stage set SW / EMC filter / Power stage set #3 / Power stage set #4

# Painikelukituksen kytkeminen päälle ja pois päältä

## Yleistä

Invertteri on varustettu painikelukitustoiminnolla.

Kun painikelukitus on aktivoitu, asetusvalikkoa ei voi avata, joten asetustietoja ei voi muuttaa epähuomiossa.

Painikelukituksen aktivointi ja aktivoinnin poisto tapahtuu syöttämällä koodi 12321.

## Painikelukituksen kytkeminen päälle ja pois päältä

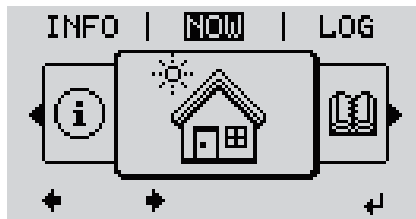

- 1 Paina Menu (valikko)  -painiketta.

Valikkotaso näytetään.

- 2 Paina määrittämätöntä Valikko/Esc-painiketta

viisi kertaa.



CODE-valikossa näytetään Access Code (pääsykoodi), ensimmäinen paikka vilkkuu.

- 3 Syötä koodi 12321: Valitse plus- tai miinus-painikkeilla + - koodin ensimmäisen paikan arvo.

- 4 Paina Enter  -painiketta.

Toinen paikka vilkkuu.

- 5 Toista vaiheet 3 ja 4 koodin toista, kolmatta, neljättä ja viidettä paikkaa varten, kunnes

asetettu koodi vilkkuu.



- 6 Paina Enter  -painiketta.

LOCK-valikossa näytetään Key Lock (painikelukitus).

- 7 Valitse plus- tai miinus-painikkeilla + - painikelukitus päälle tai pois päältä:

ON = painikelukitus on aktivoitu (SETUP-valikkokohtaa ei voi avata)

OFF = painikelukitus ei ole aktivoitu (SETUP-valikkokohdan voi avata).

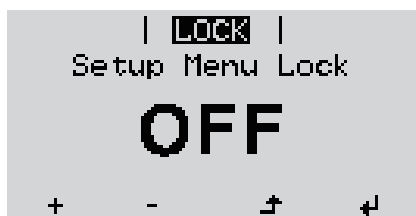

- 8 Paina Enter  -painiketta.



# USB-tikku tietojenkoontiyksikkönä ja invertteriohjelmiston päivittämiseen

## USB-tikku tietojenkoontiyksikkönä

USB A -porttiin liitettyä USB-tikkua voi käyttää invertterin tietojenkoontiyksikkönä.

USB-tikkuun tallennetut lokiinmerkintätiedot voidaan milloin tahansa

- tuoda Fronius Solar.access -ohjelmistoon samaan aikaan lokiin merkityn FLD-tiedoston avulla
- näyttää suoraan kolmansien osapuolien tarjoamissa ohjelmissa (esim. Microsoft® Excel -ohjelmassa) samaan aikaan lokiin merkityn CSV-tiedoston avulla.

Vanhemmissa versioissa (Excel 2007 -ohjelmaan asti) voi olla enintään 65 536 riviä.

Lisätietoja USB-tikun tiedoista, datamäärästä ja tallennuskapasiteetista sekä puskurimuistista on osoitteessa

Fronius Symo 3–10 kW:



→ <http://www.fronius.com/QR-link/4204260172FI>

Fronius Symo 10–20 kW, Fronius Eco:



→ <http://www.fronius.com/QR-link/4204260175FI>

## Sopivat USB-tikut

Koska markkinoilla on monia erilaisia USB-tikkuja, invertterin ei voi taata tunnistavan jokaista USB-tikkua.

Fronius suosittelee käytettäväksi vain sertifioituja, teollisuuskelpoisia USB-tikkuja (huomaa USB-IF-logo).

Invertteri tukee USB-tikkuja, joissa käytetään seuraavia tiedostojärjestelmiä:

- FAT12
- FAT16
- FAT32

Fronius suosittelee käyttämään USB-tikkuja vain lokiinmerkintätietojen tallentamiseen tai invertteriohjelmiston päivittämiseen. USB-tikuilla ei saa olla muita tietoja.

Invertterin näytössä näkyvä USB-symboli, esim. NOW (NYT) -näyttötilassa:

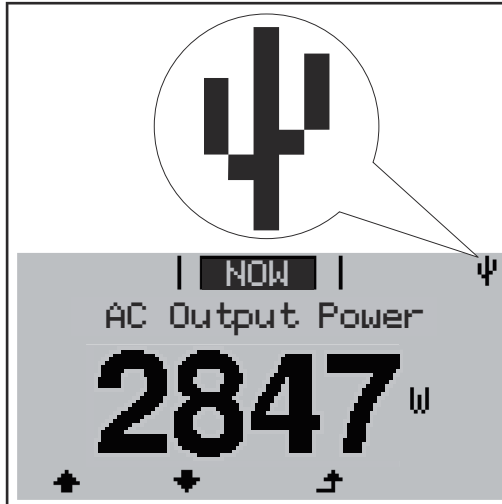

Kun invertteri tunnistaa USB-tikun, näytön oikeassa yläkulmassa näkyy USB-symboli.

Tarkasta USB-tikkua asetettaessa, näkyykö USB-symboli (se voi myös vilkkua).

**Huomio!** Ulkokohteissa pitää ottaa huomioon, että tavallisten USB-tikkujen toimivuus on taattu vain rajoitetulla lämpötila-alueella. Ulkokohteissa täytyy varmistaa, että USB-tikku toimii myös esim. alhaisissa lämpötiloissa.

### USB-tikku invertteriohjelmiston päivittämiseen

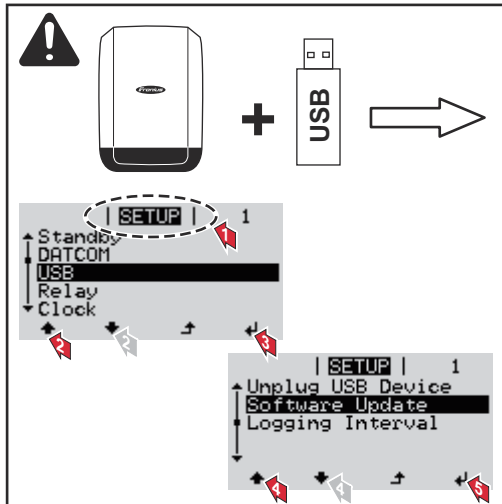

USB-tikun avulla loppukäyttäjät voivat päivittää invertterin ohjelmiston asetusvalikon kautta: päivitystiedosto tallennetaan ensin USB-tikulle, josta se siirretään invertteriin.

### USB-tikun poistaminen

USB-tikun poistamisen turvaohje:

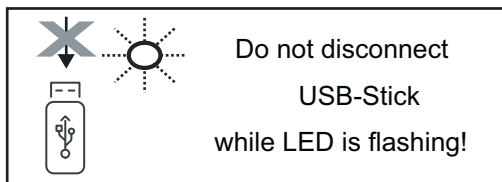

**TÄRKEÄÄ!** Jotta tietojen häviämistä välttäisiin, liitetyn USB-tikun saa irrottaa vain silloin, kun seuraavat ehdot täyttyvät:

- vain SETUP-valikon Safely remove USB / HW (Poista USB/laitteisto turvallisesti) -kohdan kautta
- Data transmission (tiedonsiirron) -LED-valo ei enää vilku tai pala.

# Basic-valikko

## Basic-valikon avaaminen

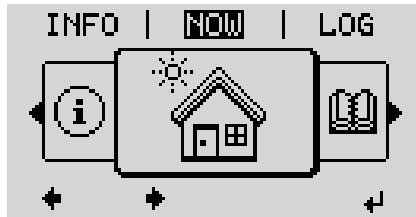

- 1 Paina Menu (valikko)  $\uparrow$  -painiketta

Valikkotaso näytetään.

- 2 Paina määrittämätöntä Valikko/Esc-painiketta viisi kertaa



CODE-valikossa näytetään Access Code (pääsykoodi), ensimmäinen paikka vilkkuu.

- 3 Syötä koodi 22742: Valitse plus- tai miinus-painikkeilla + = koodin ensimmäisen paikan arvo

- 4 Paina Enter  $\leftarrow$  -painiketta

Toinen paikka vilkkuu.

- 5 Toista vaiheet 3 ja 4 koodin toista, kolmatta, neljättä ja viidettä paikkaa varten, kunnes

asetettu koodi vilkkuu.

- 6 Paina Enter  $\leftarrow$  -painiketta

Basic-valikko näytetään.

- 7 Valitse plus- tai miinus-painikkeilla + = haluttu merkintä

- 8 Muokkaa haluttua merkintää painamalla Enter  $\leftarrow$  -painiketta

- 9 Poistu Basic-valikoista painamalla Enter  $\uparrow$  -painiketta

## Basic-valikko-merkinnät

Basic-valikossa määritetään seuraavat invertterin asennuksen ja käytön kannalta tärkeät parametrit:

### MPP Tracker 1 / MPP Tracker 2

- MPP Tracker 2 (maksimitehopisteen seuraaja 2): ON / OFF (vain MultiMPP Tracker -laitteissa lukuun ottamatta Fronius Symo 15.0-3 208 -versiota)
- DC-käyttötila: MPP AUTO / FIX / MPP USER
  - MPP AUTO: normaali käyttötila, invertteri hakee automaattisesti optimaalisen toimintapisteen
  - FIX: määrittää kiinteän DC-jännitteen, jolla invertteri toimii
  - MPP USER: määrittää alemman MP-jännitteen, josta lähtien invertteri hakee optimaalisen toimintapisteensä
- Dynamic Peak Manager: ON / OFF
- kiinteä jännite: määrittää kiinteän jännitteen
- MPPT-alkujännite: määrittää alkujännitteen

---

### USB log book (USB-lokikirja)

Toiminnon, jolla kaikki virheilmoitukset tallennetaan USB-tikulle AUTO / OFF / ON aktivointi tai käytöstä poistaminen

- ON: Kaikki virheilmoitukset tallennetaan automaattisesti liitettylle USB-tikulle.

---

### Input signal (tulosignaali)

- Toimintatapa: Ext Sig. / SO-Meter / OFF

Toimintatapa Ext Sig.:

- Triggering method (liipaisutapa): Warning (näytössä näkyy varoitus) / Ext. Stop (invertteri kytketään pois päältä)
- Connection type (liitäntätyyppi): N/C (normal closed, lepokosketin) / N/O (normal open, työkosketin)

Toimintatapa SO-mittari – katso luku [Dynaaminen tehonalennus invertterillä](#) sivulla [77](#).

- Verkkosyöttöraja  
Syöttökenttä verkkosyötön enimmäisteholle watteina. Invertteri laskee kansallisten standardien ja säännösten vaatimassa ajassa asetettuun arvoon, kun tämä raja ylitetään.
- Impulssit kWh:a kohti  
Syöttökenttä SO-mittarin impulsseille kWh:a kohti.

---

### SMS / Relay (tekstiviesti / rele)

- Event delay (tapahtumaviive)  
Tekstiviestin lähettämiseksi tai releen kytkemiseksi syötettävä aikaviive 900–86 400 sekuntia
- Event counter (tapahtumalaskuri):  
määrittää niiden tapahtumien lukumäärän, jotka johtavat signaalointiin: 10–255

---

### Eristysasetus

- Insulation warning (eristysvaroitus): ON / OFF
- Threshold warning (kynnysarvovaroitus): määrittää kynnysarvon, joka johtaa varoitukseen
- Threshold error (kynnysarvovirhe): määrittää kynnysarvon, joka johtaa virheeseen (ei käytettävissä kaikissa maissa)

---

### TOTAL Reset (kaikkien nollaus)

Nollaa LOG-valikkokohdassa jännitteen maksimi- ja minimiarvot sekä suurimman verkkosyöttötehon.

Arvojen nollaamista ei voi peruuttaa.

Nollaa arvot painamalla Enter-painiketta.

Näytössä näkyy CONFIRM (vahvista).

Paina Enter-painiketta uudelleen.

Arvot nollataan, valikko näytetään.

---

---

### Asetukset asennetun DC SPD -lisävarusteen kanssa

Jos lisävaruste DC SPD (ylijännitesuoja) on asennettu invertteriin, seuraavat valikkokohdat on asetettu vakiona:

Signal input (signaalitulo): Ext Sig.

Triggering method (liipaisutapa): Warning

Connection type (liitäntätyyppi): N/C

# Invertterin kytkeminen jännitteettömäksi ja uudelleen päälle

Invertterin kytkeminen jännitteettömäksi

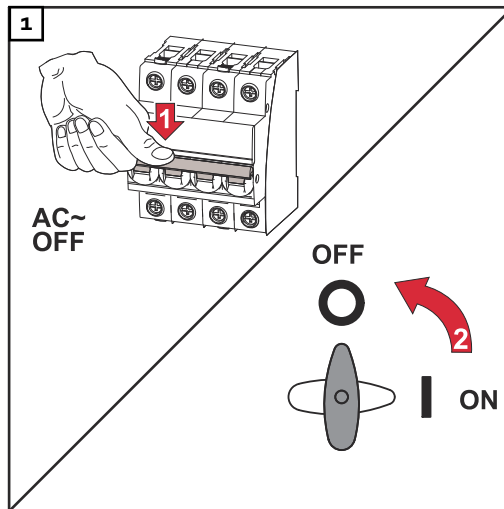

1. Kytke johdonsuojakytkin pois päältä.
2. Kytke DC-kytkin asentoon "OFF".

Kun otat invertterin uudelleen käyttöön, tee edellä esitetyt työvaiheet käänteisessä järjestyksessä.

# Tiladiagnostiikka ja korjaustoimet

---

## Tilailmoitusten näyttö

Invertterissä on käytettävissä järjestelmän itsediagnostiikka, joka tunnistaa useita mahdollisia virheitä itsenäisesti ja näyttää ne näytössä. Siten invertterin ja aurinkosähköjärjestelmän viat sekä asennus- ja käyttövirheet voidaan havaita nopeasti.

Kun järjestelmän itsediagnostiikka havaitsee konkreettisen virheen, näytössä näytetään siihen liittyvä tilailmoitus.

**TÄRKEÄÄ!** Lyhytaikaisesti näytetyt tilailmoitukset voivat johtua invertterin normaalista toiminnasta. Jos invertteri jatkaa toimintaansa ilman häiriöitä, ei kyseessä ole virhe.

---

## Näyttö ei toimi lainkaan

Jos näyttö pysyy pimeänä pitkään auringonnousun jälkeen:

- tarkasta invertterin liitännöiden AC-jännite:  
AC-jännitteen on oltava 220/230 V (+10 % / -5 %) tai 380/400 V (+10 % / -5 %).
- 

## Tilailmoitukset e-käyttöohjeessa

Ajankohtaisimmat tilailmoitukset ovat tämän käyttöohjeen e-käyttöohjeversiossa: [https://manuals.fronius.com/html/4204101909/de.html#o\\_t\\_000000061](https://manuals.fronius.com/html/4204101909/de.html#o_t_000000061)

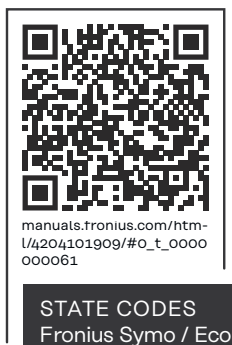

## Asiakaspalvelu

**TÄRKEÄÄ!** Ota yhteys Fronius-kauppiaseen tai Fronius-koulutettuun huoltoteknikkoon, kun

- virhe esiintyy usein tai toistuvasti
  - esiintyy virhe, jota ei ole merkitty taulukkoon.
- 

## Käyttö voimakkaasti pölyävissä ympäristöissä

Invertterin käyttö voimakkaasti pölyävissä ympäristöissä: puhdista tarvittaessa invertterin takapuolella oleva jäähdytyslevy ja tuuletin sekä asennuskiinnikkeen kohdalla olevat tuloilma-aukot puhtaalla paineilmalla.

# Tekniset tiedot

Fronius Symo	3.0-3-S	3.7-3-S	4.5-3-S
<b>Tulotiedot</b>			
Maksimitehopisteen jännitealue	200–800 V DC	250–800 V DC	300–800 V DC
Maks. tulojännite (1 000 W/m <sup>2</sup> / -10 °C joutokäynnillä)	1 000 V DC		
Minimitulojännite	150 V DC		
Maksimitulovirta	16,0 A		
Aurinkopaneelin maksimioikosulkuvirta (I <sub>SC PV</sub> )	24,0 A		
Invertterin maks. takaisinsyöttövirta aurinkosähkökenttään <sup>3)</sup>	32 A (RMS) <sup>4)</sup>		
<b>Lähtötiedot</b>			
Nimellislähtöteho (P <sub>nom</sub> )	3 000 W	3 700 W	4 500 W
Maks. lähtöteho	3 000 W	3 700 W	4 500 W
Nimellinen näennäisteho	3 000 VA	3 700 VA	4 500 VA
Nimellisverkkojännite	3~ NPE 400 / 230 V tai 3~ NPE 380 / 220 V		
Min. verkkojännite	150 V / 260 V		
Maks. verkkojännite	280 V / 485 V		
Nimellislähtövirta, kun 220 / 230 V	4,5 / 4,3 A	5,6 / 5,4 A	6,8 / 6,5 A
Maks. lähtövirta	9 A		
Nimellistaajuus	50 / 60 Hz <sup>1)</sup>		
Harmoninen kokonaissärö	< 3 %		
Tehokerroin cos phi	0,7 – 1 ind./kap. <sup>2)</sup>		
Kytkevirta <sup>5)</sup>	38 A / 2 ms		
Maks. lähtövikavirta jaksoa kohti	21,4 A / 1 ms		
<b>Yleisiä tietoja</b>			
Maks. hyötysuhde	98 %		
Euroopp. hyötysuhde	96,2 %	96,7 %	97 %
Omakulutus yöllä	< 0,7 W & < 3 VA		
Jäähdytys	ohjattu koneellinen ilmanvaihto		
Suojaus	IP 65		
Mitat k x l x s	645 x 431 x 204 mm		
Paino	16 kg		
Sallittu ympäristön lämpötila	- 25 °C – +60 °C		
Sallittu ilmankosteus	0–100 %		
EMC-luokitus	B		
Ylijänniteluokka DC / AC	2 / 3		

Fronius Symo	3.0-3-S	3.7-3-S	4.5-3-S
Likaantumisaste	2		
Melutaso	58,3 dB(A) viitearvo 1pW		
Invertterin topologia	ei-eristetty ilman muuntajaa		
<b>Turvalaitteet</b>			
DC-eristysmittaus	integroitu		
Käyttäytyminen DC-ylikuormituksessa	Toimintapisteen siirto, tehonrajoitus		
DC-kytkin	integroitu		
Vikavirran valvontayksikkö	integroitu		
Aktiivinen saarekkeen tunnistus	Taajuussiirtomenetelmä		

Fronius Symo	3.0-3-M	3.7-3-M	4.5-3-M
<b>Tulotiedot</b>			
Maksimitehopisteen jännitealue	150–800 V DC	150–800 V DC	150–800 V DC
Maks. tulojännite (1 000 W/m <sup>2</sup> / -10 °C joutokäynnillä)	1 000 V DC		
Minimitulojännite	150 V DC		
Maksimitulovirta	2 x 16,0 A		
Aurinkopaneelin maksimioikosulkuvirta (I <sub>SC PV</sub> )	2 x 24,0 A		
Invertterin maks. takaisinsyöttövirta aurinkosähkökenttään <sup>3)</sup>	48 A (RMS) <sup>4)</sup>		
<b>Lähtötiedot</b>			
Nimellislähtöteho (P <sub>nom</sub> )	3 000 W	3 700 W	4 500 W
Maks. lähtöteho	3 000 W	3 700 W	4 500 W
Nimellinen näennäisteho	3 000 VA	3 700 VA	4 500 VA
Nimellisverkkojännite	3~ NPE 400 / 230 V tai 3~ NPE 380 / 220		
Min. verkkojännite	150 V / 260 V		
Maks. verkkojännite	280 V / 485 V		
Nimellislähtövirta, kun 220 / 230 V	4,6 / 4,4 A	5,6 / 5,4 A	6,8 / 6,5 A
Maks. lähtövirta	13,5 A		
Nimellistaajuus	50 / 60 Hz <sup>1)</sup>		
Harmoninen kokonaissärö	< 3 %		
Tehokerroin cos phi	0,85 – 1 ind./kap. <sup>2)</sup>		
Kytkevirta <sup>5)</sup>	38 A / 2 ms		
Maks. lähtövikavirta jaksoa kohti	24 A / 6,6 ms		
<b>Yleisiä tietoja</b>			
Maks. hyötysuhde	98 %		
Euroopp. hyötysuhde	96,5 %	96,9 %	97,2 %



<b>Fronius Symo</b>	<b>3.0-3-M</b>	<b>3.7-3-M</b>	<b>4.5-3-M</b>
Omakulutus yöllä	< 0,7 W & < 3 VA		
Jäähdytys	ohjattu koneellinen ilmanvaihto		
Suojaus	IP 65		
Mitat k x l x s	645 x 431 x 204 mm		
Paino	19,9 kg		
Sallittu ympäristön lämpötila	- 25 °C – +60 °C		
Sallittu ilmankosteus	0–100 %		
EMC-luokitus	B		
Ylijänniteluokka DC / AC	2 / 3		
Likaantumisaste	2		
Melutaso	59,5 dB(A) viitearvo 1pW		
Invertterin topologia	ei-eristetty ilman muuntajaa		
<b>Turvallitteet</b>			
DC-eristysmittaus	integroitu		
Käyttäytyminen DC-ylikuormituksessa	Toimintapisteen siirto, tehonrajoitus		
DC-kytkin	integroitu		
Vikavirran valvontayksikkö	integroitu		
Aktiivinen saarekkeen tunnistus	Taajuussiirtomenetelmä		

<b>Fronius Symo</b>	<b>5.0-3-M</b>	<b>6.0-3-M</b>	<b>7.0-3-M</b>
<b>Tulotiedot</b>			
Maksimitehopisteen jännitealue	163–800 V DC	195–800 V DC	228–800 V DC
Maks. tulojännite (1 000 W/m <sup>2</sup> / -10 °C joutokäynnillä)	1 000 V DC		
Minimitulojännite	150 V DC		
Maksimitulovirta	2 x 16,0 A		
Aurinkopaneelin maksimioikosulkuvirta (I <sub>SC PV</sub> )	2 x 24,0 A		
Invertterin maks. takaisinsyöttövirta aurinkosähkökenttään <sup>3)</sup>	48 A (RMS) <sup>4)</sup>		
<b>Lähtötiedot</b>			
Nimellislähtöteho (P <sub>nom</sub> )	5 000 W	6 000 W	7 000 W
Maks. lähtöteho	5 000 W	6 000 W	7 000 W
Nimellinen näennäisteho	5 000 VA	6 000 VA	7 000 VA
Nimellisverkkojännite	3~ NPE 400 / 230 V tai 3~ NPE 380 / 220		
Min. verkkojännite	150 V / 260 V		
Maks. verkkojännite	280 V / 485 V		
Nimellislähtövirta, kun 220 / 230 V	7,6 / 7,3 A	9,1 / 8,7 A	10,6 / 10,2 A

<b>Fronius Symo</b>	<b>5.0-3-M</b>	<b>6.0-3-M</b>	<b>7.0-3-M</b>
Maks. lähtövirta	13,5 A		
Nimellistaajuus	50 / 60 Hz <sup>1)</sup>		
Harmoninen kokonaissärö	< 3 %		
Tehokerroin cos phi	0,85 – 1 ind./kap. <sup>2)</sup>		
Kytkevirta <sup>5)</sup>	38 A / 2 ms		
Maks. lähtövikavirta jaksoa kohti	24 A / 6,6 ms		
<b>Yleisiä tietoja</b>			
Maks. hyötysuhde	98 %		
Euroopp. Hyötysuhde	97,3 %	97,5 %	97,6 %
Omakulutus yöllä	< 0,7 W & < 3 VA		
Jäähdytys	Ohjattu koneellinen ilmanvaihto		
Kotelointiluokka	IP 65		
Mitat k x l x s	645 x 431 x 204 mm		
Paino	19,9 kg	19,9 kg	21,9 kg
Sallittu ympäristön lämpötila	-25 °C – +60 °C		
Sallittu ilmankosteus	0–100 %		
EMC-päästöluokka	B		
Ylijänniteluokka DC / AC	2 / 3		
Likaantumisaste	2		
Melutaso	59,5 dB(A) viitearvo 1 pW		
Invertterin topologia	Ei-eristetty ilman muuntajaa		
<b>Turvallitteet</b>			
DC-eristysmittaus	Integroitu		
Käyttäytyminen DC-ylikuormituksessa	Toimintapisteen siirto, tehonrajoitus		
DC-kytkin	Integroitu		
Vikavirran valvontayksikkö	Integroitu		
Aktiivinen saarekkeen tunnistus	Taajuussiirtomenetelmä		

**Fronius Symo  
8.2-3-M**

<b>Fronius Symo</b>	<b>8.2-3-M</b>
<b>Tulotiedot</b>	
Maksimitehopisteen jännitealue (PV1 / PV2)	267–800 V DC
Maks. tulojännite (1 000 W/m <sup>2</sup> / -10 °C joutokäynnillä)	1 000 V DC
Minimitulojännite	150 V DC
Maks. tulovirta (I PV1 / I PV2)	2 x 16,0 A
Aurinkopaneelin maksimioikosulkuvirta (I <sub>SC PV</sub> )	2 x 24,0 A

<b>Fronius Symo</b>	<b>8.2-3-M</b>
Invertterin maks. takaisinsyöttövirta aurinkosähkökenttään <sup>3)</sup>	48 A (RMS) <sup>4)</sup>
<b>Lähtötiedot</b>	
Nimellislähtöteho (P <sub>nom</sub> )	8 200 W
Maks. lähtöteho	8 200 W
Nimellinen näennäisteho	8 200 VA
Nimellisverkkojännite	3~ NPE 400 / 230 V tai 3~ NPE 380 / 220
Min. verkkojännite	150 V / 260 V
Maks. verkkojännite	280 V / 485 V
Nimellislähtövirta, kun 220 / 230 V	12,4 / 11,9 A
Maks. lähtövirta	13,5 A
Nimellistaajuus	50 / 60 Hz <sup>1)</sup>
Harmoninen kokonaissärö	< 3 %
Tehokerroin cos phi	0,85 – 1 ind./kap. <sup>2)</sup>
Kytkevirta <sup>5)</sup>	38 A / 2 ms
Maks. lähtövikavirta jaksoa kohti	24 A / 6,6 ms
<b>Yleisiä tietoja</b>	
Maks. hyötysuhde	98 %
Euroopp. hyötysuhde	97,7 %
Omakulutus yöllä	< 0,7 W & < 3 VA
Jäähdytys	ohjattu koneellinen ilmanvaihto
Suojaus	IP 65
Mitat k x l x s	645 x 431 x 204 mm
Paino	21,9 kg
Sallittu ympäristön lämpötila	- 25 °C – +60 °C
Sallittu ilmankosteus	0–100 %
EMC-luokitus	B
Ylijänniteluokka DC / AC	2 / 3
Likaantumisaste	2
Melutaso	59,5 dB(A) viitearvo 1pW
Invertterin topologia	ei-eristetty ilman muuntajaa
<b>Turvalaitteet</b>	
DC-eristysmittaus	integroitu
Käyttäytyminen DC-ylikuormituksessa	Toimintapisteen siirto, tehonrajoitus
DC-kytkin	integroitu
Vikavirran valvontayksikkö	integroitu

<b>Fronius Symo</b>	<b>8.2-3-M</b>
Aktiivinen saarekkeen tunnistus	Taajuussiirtomenetelmä

<b>Fronius Symo</b>	<b>10.0-3-M</b>	<b>10.0-3-M-OS</b>	<b>12.5-3-M</b>
<b>Tulotiedot</b>			
Maksimitehopisteen jännitealue	270–800 V DC	270–800 V DC	320–800 V DC
Maks. tulojännite (1 000 W/m <sup>2</sup> / -10 °C joutokäynnillä)	1 000 V DC	900 V DC	1 000 V DC
Minimitulojännite	200 V DC		
Maks. tulovirta (MPP1 / MPP2) (MPP1 + MPP2)	27,0 / 16,5 A (14 A jännitteille < 420 V) 43,5 A		
Aurinkopaneelin maksimioikosulkuvirta (I <sub>SC PV</sub> ) (MPP1 / MPP2)	40,5 / 24,8 A		
Invertterin maks. takaisinsyöttövirta aurinkosähkökenttään <sup>3)</sup>	40,5 / 24,8 A (RMS) <sup>4)</sup>		
<b>Lähtötiedot</b>			
Nimellislähtöteho (P <sub>nom</sub> )	10 000 W	10 000 W	12 500 W
Maks. lähtöteho	10 000 W	10 000 W	12 500 W
Nimellinen näennäisteho	10 000 VA	10 000 VA	12 500 VA
Nimellisverkkojännite	3~ NPE 400 / 230 V tai 3~ NPE 380 / 220		
Min. verkkojännite	150 V / 260 V		
Maks. verkkojännite	280 V / 485 V		
Nimellislähtövirta, kun 220 / 230 V	15,2 / 14,4 A	15,2 / 14,4 A	18,9 / 18,1 A
Maks. lähtövirta	20 A		
Nimellistaajuus	50 / 60 Hz <sup>1)</sup>		
Harmoninen kokonaissärö	< 1,75 %	< 1,75 %	< 2 %
Tehokerroin cos phi	0 – 1 ind./kap. <sup>2)</sup>		
Maks. lähtövikavirta jaksoa kohti	64 A / 2,34 ms		
<b>Yleisiä tietoja</b>			
Maks. hyötysuhde	97,8 %		
Euroopp. hyötysuhde U <sub>DCmin</sub> / U <sub>DCnom</sub> / U <sub>DCmax</sub>	95,4 / 97,3 / 96,6 %	95,4 / 97,3 / 96,6 %	95,7 / 97,5 / 96,9 %
Omakulutus yöllä	0,7 W & 117 VA		
Jäähdytys	ohjattu koneellinen ilmanvaihto		
Suojaus	IP 66		
Mitat k x l x s	725 x 510 x 225 mm		
Paino	34,8 kg		

Fronius Symo	10.0-3-M	10.0-3-M-OS	12.5-3-M
Sallittu ympäristön lämpötila	- 25 °C – +60 °C		
Sallittu ilmankosteus	0–100 %		
EMC-luokitus	B		
Ylijänniteluokka DC / AC	2 / 3		
Likaantumisaste	2		
Melutaso	65 dB(A) (viitearvo 1pW)		
Invertterin topologia	ei-eristetty ilman muuntajaa		
<b>Turvalaitteet</b>			
DC-eristysmittaus	integroitu		
Käyttäytyminen DC-ylikuormituksessa	Toimintapisteen siirto, tehonrajoitus		
DC-kytkin	integroitu		
Vikavirran valvontayksikkö	integroitu		
Aktiivinen saarekkeen tunnistus	Taajuussiirtomenetelmä		

Fronius Symo	15.0-3-M	17.5-3-M	20.0-3-M
<b>Tulotiedot</b>			
Maksimitehopisteen jännitealue	320–800 V DC	370–800 V DC	420–800 V DC
Maks. tulojännite (1 000 W/m <sup>2</sup> / -10 °C joutokäynnillä)	1 000 V DC		
Minimitulojännite	200 V DC		
Maks. tulovirta (MPP1 / MPP2) (MPP1 + MPP2)	33,0 / 27,0 A 51,0 A		
Aurinkopaneelin maksimioikosulkuvirta (I <sub>SC PV</sub> ) (MPP1 / MPP2)	49,5 / 40,5 A		
Invertterin maks. takaisinsyöttövirta aurinkosähkökenttään <sup>3)</sup>	49,5 / 40,5 A		
<b>Lähtötiedot</b>			
Nimellislähtöteho (P <sub>nom</sub> )	15 000 W	17 500 W	20 000 W
Maks. lähtöteho	15 000 W	17 500 W	20 000 W
Nimellinen näennäisteho	15 000 VA	17 500 VA	20 000 VA
Nimellisverkkojännite	3~ NPE 400 / 230 V tai 3~ NPE 380 / 220		
Min. verkkojännite	150 V / 260 V		
Maks. verkkojännite	280 V / 485 V		
Nimellislähtövirta, kun 220 / 230 V	22,7 / 21,7 A	26,5 / 25,4 A	30,3 / 29 A
Maks. lähtövirta	32 A		
Nimellistaajuus	50 / 60 Hz <sup>1)</sup>		
Harmoninen kokonaissärö	< 1,5 %	< 1,5 %	< 1,25 %

<b>Fronius Symo</b>	<b>15.0-3-M</b>	<b>17.5-3-M</b>	<b>20.0-3-M</b>
Tehokerroin cos phi	0 – 1 ind./kap. <sup>2)</sup>		
Maks. lähtövikavirta jaksoa kohti	64 A / 2,34 ms		
<b>Yleisiä tietoja</b>			
Maks. hyötysuhde	98 %		
Euroopp. hyötysuhde $U_{DCmin} / U_{DC-nom} / U_{DCmax}$	96,2 / 97,6 / 97,1 %	96,4 / 97,7 / 97,2 %	96,5 / 97,8 / 97,3 %
Omakulutus yöllä	0,7 W & 117 VA		
Jäähdytys	ohjattu koneellinen ilmanvaihto		
Suojaus	IP 66		
Mitat k x l x s	725 x 510 x 225 mm		
Paino	43,4 kg / 43,2 kg		
Sallittu ympäristön lämpötila	- 25 °C – +60 °C		
Sallittu ilmankosteus	0–100 %		
EMC-luokitus	B		
Ylijänniteluokka DC / AC	2 / 3		
Likaantumisaste	2		
Melutaso	65 dB(A) (viitearvo 1pW)		
Invertterin topologia	ei-eristetty ilman muuntajaa		
<b>Turvallitteet</b>			
DC-eristysmittaus	integroitu		
Käyttäytyminen DC-ylikuormituksessa	Toimintapisteen siirto, tehonrajoitus		
DC-kytkin	integroitu		
Vikavirran valvontayksikkö	integroitu		
Aktiivinen saarekkeen tunnistus	Taajuussiirtomenetelmä		

<b>Fronius Eco</b>	<b>25.0-3-S</b>	<b>27.0-3-S</b>
<b>Tulotiedot</b>		
Maksimitehopisteen jännitealue	580–850 V DC	580–850 V DC
Maks. tulojännite (1 000 W/m <sup>2</sup> / -10 °C joutokäynnillä)	1 000 V DC	
Minimitulojännite	580 V DC	
Maksimitulovirta	44,2 A	47,7 A
Aurinkopaneelin maksimioikosulkuvirta ( $I_{SC PV}$ )	71,6 A	
Invertterin maks. takaisinsyöttövirta aurinkosähkökenttään <sup>3)</sup>	48 A (RMS) <sup>4)</sup>	
Alkutulojännite	650 V DC	

<b>Fronius Eco</b>	<b>25.0-3-S</b>	<b>27.0-3-S</b>
Aurinkosähkögeneraattorin maksimikapasiteetti maahan	5 000 nF	5 400 nF
Aurinkosähkögeneraattorin ja maan välisen eristysvastustarkastuksen raja-arvo (toimitettaessa) <sup>7)</sup>	100 kΩ	
Aurinkosähkögeneraattorin ja maan välisen eristysvastustarkastuksen säädettävissä oleva alue <sup>6)</sup>	100 – 10 000 kΩ	
Yhtäkkisen vikavirtavalvonnan raja-arvo ja laukaisuaika (toimitettaessa)	30 / 300 mA / ms 60 / 150 mA / ms 90 / 40 mA / ms	
Jatkuvan vikavirtavalvonnan raja-arvo ja laukaisuaika (toimitettaessa)	300 / 300 mA / ms	
Jatkuvan vikavirtavalvonnan säädettävissä oleva alue <sup>6)</sup>	– mA	
Eristysvastustarkastuksen syklinen toisto (toimitettaessa)	24 h	
Säädettävissä oleva alue eristysvastustarkastuksen syklistä toistoa varten	-	
<b>Lähtötiedot</b>		
Nimellislähtöteho ( $P_{nom}$ )	25 000 W	27 000 W
Maks. lähtöteho	25 000 W	27 000 W
Nimellinen näennäisteho	25 000 VA	27 000 VA
Nimellisverkkojännite	3~ NPE 400 / 230 V tai 3~ NPE 380 / 220	
Min. verkkojännite	150 V / 260 V	
Maks. verkkojännite	275 V / 477 V	
Nimellislähtövirta, kun 220 / 230 V	37,9 / 36,2 A	40,9 / 39,1 A
Maks. lähtövirta	42 A	
Nimellistaajuus	50 / 60 Hz <sup>1)</sup>	
Harmoninen kokonaissärö	< 2 %	
Tehokerroin cos phi	0–1 ind./kap. <sup>2)</sup>	
Maks. lähtövikavirta jaksoa kohti	46 A / 156,7 ms	
<b>Yleisiä tietoja</b>		
Maks. hyötysuhde	98 %	
Euroopp. hyötysuhde $U_{DCmin} / U_{DCnom} / U_{DCmax}$	97,99/97,47/97,07 %	97,98/97,59/97,19 %
Omakulutus yöllä	0,61 W & 357 VA	
Jäähdytys	Ohjattu koneellinen ilmanvaihto	
Kotelointiluokka	IP 66	
Mitat k x l x s	725 x 510 x 225 mm	
Paino (kevyt versio)	35,69 kg (35,44 kg)	
Sallittu ympäristön lämpötila	-25 °C – +60 °C	

<b>Fronius Eco</b>	<b>25.0-3-S</b>	<b>27.0-3-S</b>
Sallittu ilmankosteus	0–100 %	
EMC-päästöluokka	B	
Ylijänniteluokka DC / AC	2 / 3	
Likaantumisaste	2	
Melutaso	72,5 dB(A) (viitearvo 1 pW)	
Kytkevätvirta <sup>5)</sup>	65,7 A / 448 µs	
Invertterin topologia	Ei-eristetty ilman muuntajaa	
<b>Turvalaitteet</b>		
maks. ylivirtasuojaja	80 A	
DC-eristysmittaus	Integroitu	
Käyttäytyminen DC-ylikuormituksessa	Toimintapisteen siirto, tehonrajoitus	
DC-kytkin	Integroitu	
DC-sulake	Integroitu	
Vikavirran valvontayksikkö	Integroitu	
Aktiivinen saarekkeen tunnistus	Taajuussiirtomenetelmä	

#### Alaviitteiden selitykset

- 1) Ilmoitetut arvot ovat vakioarvoja. Invertteri määritetään kunkin maan vaatimusten mukaan.
- 2) Maa-asetuksen tai laitekohtaisten asetusten mukaan (ind. = induktiivinen, cap. = kapasitiivinen).
- 3) Viallisen aurinkopaneelin maksimivirta kaikkiin muihin aurinkopaneeleihin. Itse invertteristä invertterin PV-puolelle se on 0 A.
- 4) Invertterin sähköisen kokoonpanon varmistama.
- 5) Virtahuippu, kun invertteri kytketään päälle.
- 6) Ilmoitetut arvot ovat vakioarvoja. Nämä arvot on mukautettava vaatimuksen ja aurinkosähkötehon mukaan.
- 7) Ilmoitettu arvo on maksimiarvo; maksimiarvon ylittäminen voi vaikuttaa negatiivisesti toimintaan.

#### Integroitu DC-kytkin Fronius Symo 3.0 - 8.2

<b>Asetukset</b>	
Tuotteen nimi	Benedict LS32 E 7767
Nimellinen eristysjännite	1 000 V <sub>DC</sub>
Nimellinen syöksyjännitelujuus	8 kV
Soveltuvuus eristykseen	Kyllä, vain DC
Käyttöluokka ja/tai aurinkosähkön käyttöluokka	IEC/EN 60947-3 käyttöluokka DC-PV2



<b>Asetukset</b>					
Nimellinen terminen kestovirta (Icw)	Nimellinen terminen kestovirta (Icw): 1 000 A				
Nimellinen oikosulun kytkentäkyky (Icm)	Nimellinen oikosulun kytkentäkyky (Icm): 1 000 A				
	Nimellinen käyttöjännite (Ue) [V d.c.]	Nimellinen käyttövirta (Ie) [A]	I(make) / I(break) [A]	Nimellinen käyttövirta (Ie) [A]	I(make) / I(break) [A]
		1 napaa	1 napaa	2 napaa	2 napaa
Nimellinen käyttövirta ja nimellinen katkaisuteho	≤ 500	14	56	32	128
	600	8	32	27	108
	700	3	12	22	88
	800	3	12	17	68
	900	2	8	12	48
	1 000	2	8	6	24

**Integroitu DC-kytkin Fronius Symo 10.0 - 12.5**

<b>Asetukset</b>	
Tuotteen nimi	Benedict LS32 E 7857
Nimellinen eristysjännite	1 000 V <sub>DC</sub>
Nimellinen syöksyjännitelujuus	8 kV
Soveltuvuus eristykseen	Kyllä, vain DC
Käyttöluokka ja/tai aurinkosähkön käyttöluokka	IEC/EN 60947-3 käyttöluokka DC-PV2
Nimellinen terminen kestovirta (Icw)	Nimellinen terminen kestovirta (Icw): 1 000 A 2 navalle, 1700 A 2+2 navalle
Nimellinen oikosulun kytkentäkyky (Icm)	Nimellinen oikosulun kytkentäkyky (Icm): 1 000 A 2 navalle, 1700 A 2+2 navalle

<b>Asetukset</b>					
	Nimellinen käyttöjännite (Ue) [V d.c.]	Nimellinen käyttövirta (Ie) [A]	I(make) / I(break) [A]	Nimellinen käyttövirta (Ie) [A]	I(make) / I(break) [A]
		2 napaa	2 napaa	2 + 2 napaa	2 + 2 napaa
Nimellinen katkaisuteho	≤ 500	32	128	50	200
	600	27	108	35	140
	700	22	88	22	88
	800	17	68	17	68
	900	12	48	12	48
	1 000	6	24	6	24

**Integroitu DC-kytkin Fronius Symo 15.0 - 20.0, Fronius Eco**

<b>Asetukset</b>					
Tuotteen nimi	Benedict LS32 E 7858				
Nimellinen eristysjännite	1 000 V <sub>DC</sub>				
Nimellinen syöksyjännitelujuus	8 kV				
Soveltuvuus eristykseen	Kyllä, vain DC				
Käyttöluokka ja/tai aurinkosähkön käyttöluokka	IEC/EN 60947-3 käyttöluokka DC-PV2				
Nimellinen terminen kestovirta (I <sub>cw</sub> )	Nimellinen terminen kestovirta (I <sub>cw</sub> ): 1 400 A 2 navalle, 2 400 A 2+2 navalle				
Nimellinen oikosulun kytkentäkyky (I <sub>cm</sub> )	Nimellinen oikosulun kytkentäkyky (I <sub>cm</sub> ): 1 400 A 2 navalle, 2 400 A 2+2 navalle				
	Nimellinen käyttöjännite (Ue) [V d.c.]	Nimellinen käyttövirta (Ie) [A]	I(make) / I(break) [A]	Nimellinen käyttövirta (Ie) [A]	I(make) / I(break) [A]
		2 napaa	2 napaa	2 + 2 napaa	2 + 2 napaa
Nimellinen katkaisuteho	≤ 500	55	220	85	340
	600	55	220	75	300
	700	55	220	60	240
	800	49	196	49	196
	900	35	140	35	140
	1 000	20	80	25	100

---

**Sovellettavat  
standardit ja  
ohjeistot**

**CE-merkintä**

Kaikki tarpeelliset ja asiaankuuluvat standardit ja ohjeistot ovat asiaankuuluvan EU-direktiivin mukaisia, joten laitteille on myönnetty CE-merkintä.

**Saarekekäytön estävä suojaus**

Invertterissä on sallittu suojaus saarekekäytön estämiseksi.

**Verkkokatkos**

Invertteriin on vakiomallisesti integroitu mittaus- ja turvamenettelyt, jotka takaavat syötön välittömän keskeyttämisen mahdollisen verkkokatkoksen yhteydessä (esim. energiantoimittajan aiheuttaman katkoksen tai sähköjohtovaurioiden vuoksi).

# Takuuehdot ja hävittäminen

---

## **Fronius-tehdastakuu**

Yksityiskohtaiset, maakohtaiset takuuehdot ovat Internet-osoitteessa [www.fronius.com/solar/warranty](http://www.fronius.com/solar/warranty)

Jotta uuden, asennetun Fronius-invertterin tai -tallentimen koko takuuaika olisi hyödynnettävissä, on suositeltavaa rekisteröityä osoitteessa [www.solarweb.com](http://www.solarweb.com).

---

## **Hävittäminen**

Sähkö- ja elektroniikkalaiteromut täytyy EU-direktiivin ja kansallisen lain mukaan kerätä erikseen ja ohjata kierrätykseen ympäristön huomioon ottavalla tavalla. Käytetyt laitteet täytyy viedä takaisin jälleenmyyjälle tai paikalliseen, valtuutettuun keräys- ja jätehuoltopisteeseen. Käytetyn laitteen asianmukainen hävittäminen edistää aineellisten resurssien kestävä kierrätystä. Huomiotta jättäminen voi mahdollisesti vahingoittaa terveyttä/ympäristöä.

# Innehållsförteckning

Säkerhetsföreskrifter .....	127
Förklaring säkerhetsanvisningar .....	127
Allmänt .....	127
Omgivningsvillkor .....	128
Kvalificerad personal .....	128
Uppgifter för bulleremissionsvärden .....	128
Åtgärder för elektromagnetisk kompatibilitet .....	128
Datasäkerhet .....	128
Upphovsrätt .....	129
Systemkomponenternas kompatibilitet .....	129
Allmänt .....	130
Koncept .....	130
Avsedd användning .....	131
Varningsanvisningar på enheten .....	131
Kretssäkringar .....	132
Kriterier för rätt val av strängsäkringar .....	133
Dataskommunikation och Fronius Solar Net .....	135
Fronius Solar Net och dataanslutning .....	135
Dataskommunikationsområde .....	135
Beskrivning av lysdioden 'Fronius Solar Net' .....	136
Exempel .....	137
Förklaring av multifunktionsgränssnitt .....	138
Dynamisk effektreducering med växelriktare .....	138
Fronius Datamanager 2.0 .....	140
Manöverelement, anslutningar och indikeringar på Fronius Datamanager 2.0 .....	140
Fronius Datamanager på natten eller vid otillräcklig DC-spänning .....	143
Första idrifttagandet .....	143
Mer information om Fronius Datamanager 2.0 .....	145
Knappar och indikeringar .....	146
Knappar och indikeringar .....	146
Display .....	147
Navigation i menynivån .....	148
Aktivering av displaybelysning .....	148
Automatisk inaktivering av displaybelysningen/byte till menypunkten 'NU' .....	148
Aktivering av menynivå .....	148
Värden som visas i menypunkten NU: .....	149
Värden som visas i menypunkten LOG .....	149
Menypunkten SETUP .....	151
Förinställning .....	151
Uppdateringar av programvaror .....	151
Navigation i menypunkten SETUP .....	151
Inställning av menypunkter, allmänt .....	152
Användningsexempel: Ställ in tid .....	152
Menypunkter i inställningsmenyn .....	154
Standby .....	154
DATCOM .....	154
USB .....	155
Relä (potentialfri kopplingskontakt) .....	156
Energihanterare(i menypunkten Relä) .....	158
Tid/Datum .....	158
Displayinställningar .....	159
Energiavkastning .....	160
Fläkt .....	161
Menypunkten INFO .....	162
Mätvärden .....	162
Effektdelens status .....	162
Nätstatus .....	162
Information om enheten .....	162
Version .....	164
Påslagning och avstängning av knapplås .....	165

Allmänt .....	165
Påslagning och avstängning av knapplås .....	165
USB-minne som datalogger och för uppdatering av programvaran för växelriktaren .....	166
USB-minne som datalogger .....	166
Passande USB-minnen .....	166
USB-minne för uppdatering av programvara för växelriktaren .....	167
Borttagning av USB-minne .....	167
Menyn Basic .....	168
Gå till menyn Basic .....	168
Menyposterna i Basic .....	168
Inställningar vid inbyggt tillval "DC SPD" .....	169
Slå av strömmen till växelriktaren och slå på den igen .....	170
Stänga av strömmen till växelriktaren .....	170
Statusdiagnos och åtgärdande av fel .....	171
Visning av statusmeddelanden .....	171
Fullständigt funktionsbortfall hos displayen .....	171
Statusmeddelanden i e-Manual .....	171
Kundtjänst .....	171
Drift i omgivningar med kraftig dammutveckling .....	171
Tekniska data .....	172
Fronius Symo 8.2-3-M .....	175
Förklaring till fotnoterna .....	181
Integrerad DC-frånskiljare Fronius Symo 3.0 - 8.2 .....	181
Integrerad DC-frånskiljare Fronius Symo 10.0 - 12.5 .....	182
Integrerad DC-frånskiljare Fronius Symo 15.0 - 20.0 Fronius Eco .....	183
Beaktade normer och riktlinjer .....	184
Garantivillkor och skrotning .....	185
Fronius fabriksgaranti .....	185
Slutomhändertagande och återvinning .....	185

# Säkerhetsföreskrifter

## Förklaring säkerhetsanvis- ningar

### **VARNING!**

**Betecknar en omedelbart hotande fara.**

- ▶ Om du inte kan avvärja den kan den orsaka dödsfall eller svåra kroppsskador.

### **FARA!**

**Betecknar en eventuell farlig situation.**

- ▶ Om du inte kan avvärja den kan den orsaka dödsfall eller svåra kroppsskador.

### **SE UPP!**

**Betecknar en eventuell skadlig situation.**

- ▶ Om du inte kan avvärja den kan den orsaka lätta eller ringa kropps- och saks-  
skador.

### **OBS!**

**Anger risk för försämrat arbetsresultat och eventuell skada på utrustningen.**

## Allmänt

Apparaten är tillverkad enligt senaste teknik och erkända säkerhetstekniska regler. Trots detta kan felaktig användning eller missbruk medföra risk för:

- Skada eller dödsfall för användaren eller tredje person
- Skada på apparaten eller andra materiella tillgångar hos användaren

Alla personer som ska starta, underhålla och reparera apparaten måste:

- Vara tillräckligt kvalificerade för detta
- Ha tillräckligt med kunskaper vad beträffar elektriska installationer
- Ha läst hela denna bruksanvisning och följa den noggrant

Bruksanvisningen ska alltid finnas tillgänglig där apparaten används. Allmänt gällande säkerhets- och skydds-föreskrifter samt miljöskydds-föreskrifter kompletterar den här bruksanvisningen.

All säkerhets- och skyddsinformation på apparaten:

- Ska vara i läsbart skick
- Får inte skadas
- Får inte avlägsnas
- Får inte övertäckas, klistras över eller målas över

Anslutningsklämmorna kan uppnå höga temperaturer.

Använd apparaten bara om alla skyddsanordningar är helt funktionsdugliga. Om inte skyddsanordningarna är helt funktionsdugliga, föreligger följande faror:

- Skada eller dödsfall för användaren eller tredje person
- Skada på apparaten eller andra materiella tillgångar

Låt behörig fackpersonal reparera säkerhetsanordningar som inte fungerar innan apparaten slås på.

Koppla aldrig förbi skyddsanordningar och ta aldrig bort dem.

Placeringen av säkerhets- och skyddsinformation på apparaten framgår i avsnittet "Allmänt" i bruksanvisningen.

---

Åtgärda störningar som kan påverka säkerheten, innan du startar apparaten.

---

### **Det gäller din egen säkerhet!**

---

#### **Omgivningsvillkor**

Drift och förvaring av utrustningen utanför det angivna området anses som felaktig användning. Tillverkaren ansvarar inte för skador som uppstår på grund av det.

---

#### **Kvalificerad personal**

Serviceinformation i den här bruksanvisningen är endast avsedd för kvalificerad och utbildad personal. Elektriska stötar kan vara dödliga. Utför inte några andra aktiviteter än de som specificeras i dokumentationen. Detta gäller även om du är kvalificerad för det.

---

Alla kablar och ledningar ska vara ordentligt fastsatta, oskadade, isolerade och tillräckligt dimensionerade. Lösa anslutningar samt brända, skadade eller underdimensionerade kablar och ledningar ska genast repareras av behörig fackpersonal.

---

Underhåll och reparationer får endast utföras av behörig fackpersonal.

---

Det finns ingen garanti för att delar från tredje part är konstruerade och tillverkade enligt gällande specifikationer och säkerhetsnormer. Använd bara originalreservdelar (gäller även normdelar).

---

Utför inga installationer eller ombyggnationer av apparaten utan tillstånd från tillverkaren.

---

Defekta komponenter ska genast bytas ut!

---

#### **Uppgifter för bulleremissionsvärden**

Växelriktarens maximala ljudeffektsnivå anges i avsnittet Tekniska data.

---

Kylningen av växelriktaren sker så tyst som möjligt via en elektronisk temperaturreglering och beror bland annat på den använda effekten, omgivningstemperaturen, växelriktarens smutsighetsgrad med mera.

---

Det går inte att ange ett arbetsplatspecifikt emissionsvärde för den här växelriktaren, då den faktiska ljudtrycksnivån i hög grad beror på monteringsituationen, nätkvaliteten, de omgivande väggarna och de allmänna rumsegenskaperna.

---

#### **Åtgärder för elektromagnetisk kompatibilitet**

Även om de normerade emissionsgränsvärdena inte överskrids, kan det i vissa fall uppstå påverkningar inom det avsedda användningsområdet (till exempel om det finns störningskänsliga apparater i lokalen eller om radio- eller TV-mottagare finns i närheten). I sådana fall är arbetsledningen skyldig att vidta erforderliga åtgärder för att eliminera störningarna.

---

#### **Datasäkerhet**

Användaren ansvarar för datasäkring av ändringar i förhållande till fabriksinställningarna. Tillverkaren ansvarar inte för raderade personliga inställningar.

---



---

**Upphovsrätt**

Copyrighten för denna användarhandbok tillhör tillverkaren.

---

Texterna och bilderna uppfyller den senaste tekniken vid tryckningen. Rätt till ändringar förbehålles. Innehållet i användarhandboken kan inte ligga till grund för anspråk från köparens sida. Vi tar tacksamt emot förslag till förbättringar och information om fel i användarhandboken.

---

**Systemkomponenternas kompatibilitet**

Alla monterade komponenter i solcellsanläggningen måste vara kompatibla och kunna konfigureras på de sätt som krävs. De monterade komponenterna får inte försämra eller negativt påverka solcellsanläggningens funktion.

**SE UPP!****Icke- eller begränsat kompatibla komponenter i solcellsanläggningen innebär en risk.**

Icke-kompatibla komponenter kan försämra eller negativt påverka solcellsanläggningens drift och/eller funktion.

- ▶ Installera bara sådana komponenter i solcellsanläggningen som tillverkaren rekommenderar.
  - ▶ Diskutera kompatibiliteten med tillverkaren innan du installerar komponenter som inte uttryckligen rekommenderas.
-

# Allmänt

## Koncept

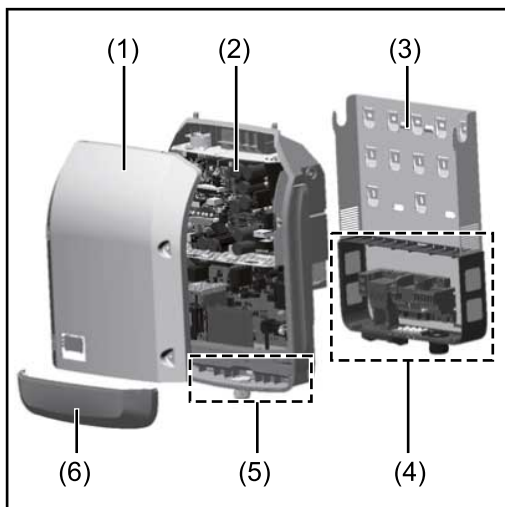

Enhetens konstruktion:

- (1) Lock
- (2) Växelriktare
- (3) Monteringsfäste
- (4) Anslutningsområde inklusive huvudströmbrytare för DC
- (5) Datakommunikationsområde
- (6) Datakommunikationslock

Solpanelsmodulerna alstrar likström, som växelriktaren sedan omvandlar till växelström. Växelströmmen matas synkront till nätspänningen i det allmänna elnätet.

Växelriktaren har utvecklats uteslutande för användning i nätanslutna solcellsanläggningar. Det är inte möjligt att alstra ström oberoende av det allmänna elnätet.

Tack vare sin konstruktion och sitt funktionssätt erbjuder växelriktaren maximal säkerhet vid monteringen och under driften.

Växelriktaren övervakar automatiskt det allmänna elnätet. Växelriktaren stängs genast av vid onormala nätförhållanden och avbryter strömmatningen till elnätet (exempelvis vid nätavstängning eller avbrott).

Nätövervakningen sker genom övervakning av spänningen, frekvensen och islanding.

Växelriktarens drift är helautomatisk. Så snart det finns tillräckligt mycket energi från solpanelsmodulerna efter soluppgången, påbörjar växelriktaren nätövervakningen. Vid tillräcklig solinstrålning startar växelriktaren strömmatningen till elnätet.

Växelriktaren arbetar så att maximalt möjlig effekt tas ut från solpanelsmodulerna.

När energin inte räcker till för att matas till elnätet, bryter växelriktaren kraftelektronikens anslutning med elnätet och avbryter driften. Alla inställningar och lagrade uppgifter sparas.

Om enhetens temperatur blir för hög, stryker växelriktaren automatiskt den aktuella utgångseffekten som egenskydd.

Orsakerna till för hög temperatur kan vara hög omgivningstemperatur eller otillräcklig avledning av värme (exempelvis vid montering i ett kopplingskåp utan tillräcklig ventilation).

Fronius Eco har ingen intern boost-omvandlare. Därför finns det begränsningar vid valet av modul och ledare. Den minimala DC-ingångsspänningen ( $U_{DC \text{ min}}$ ) är beroende av nätspänningen. Därför står det en högoptimerad enhet till förfogande för det rätta användningsfallet.

**Avsedd användning**

Växelriktaren är avsedd endast för omvandling av likström från solpaneler till växelström och matning av strömmen till det allmänna elnätet.

Som icke avsedd användning räknas:

- En annan eller därutöver gående användning
- Ombyggnationer på växelriktaren som inte uttryckligen har rekommenderats av Fronius
- Inbyggnad av komponenter som inte uttryckligen har rekommenderats eller säljs av Fronius

Tillverkaren ansvarar inte för skador som uppstår då.

Den lagstadgade garantin upphör att gälla.

Till den avsedda användningen hör även att:

- Läs och följ alla anvisningar samt säkerhetsföreskrifter och riskinformation som finns i bruks- och installationsanvisningen
- Utföra underhållsarbetena
- Montera i enlighet med installationsanvisningen

Se vid planeringen av solcellsanläggningen till att alla komponenter uteslutande används inom det tillåtna driftområdet.

Beakta alla av tillverkaren av solpanelerna rekommenderade åtgärder som rör långsiktigt bibehållande av solpanelernas egenskaper.

Beakta elleverantörens bestämmelser rörande strömmatning och anslutningsmetoder till elnätet.

**Varningsanvisningar på enheten**

Det finns varningsanvisningar och säkerhetssymboler på och i växelriktaren. Varningsanvisningarna och säkerhetssymbolerna får inte tas bort eller målas över. Anvisningarna och symbolerna varnar för felaktig användning som kan leda till svåra person- och materialskador.

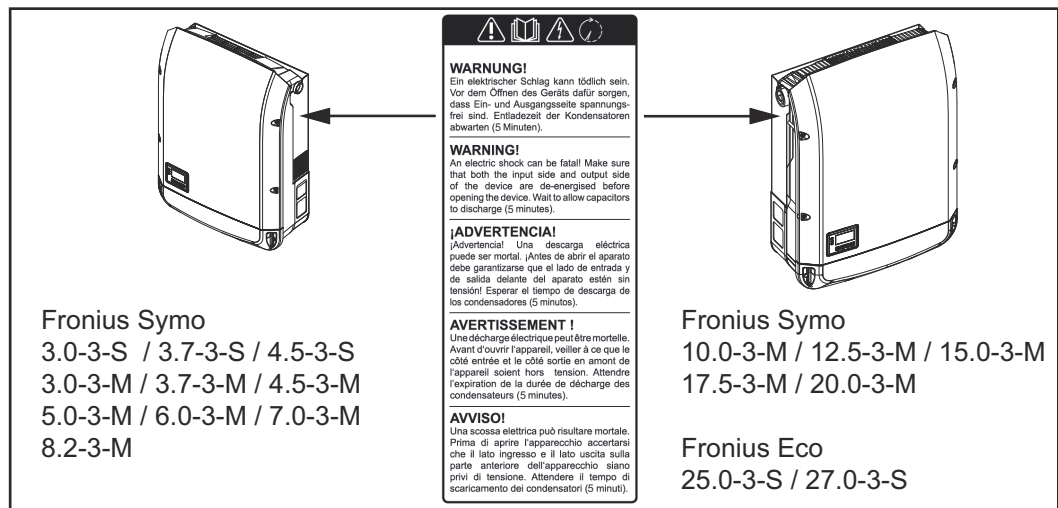

**Säkerhetssymboler:**



Risk för allvarliga person- och materialskador vid felaktig användning.



Använd de beskrivna funktionerna först efter att du har läst och förstått följande dokument i deras helhet:

- Den här bruksanvisningen
- Samtliga bruksanvisningar för systemkomponenterna i sol-cellsanläggningen, i synnerhet säkerhetsföreskrifterna



Farlig elektrisk spänning



Vänta tills kondensatorerna har laddats ur!



I enlighet med EU-direktivet 2012/19/EU om avfall som utgörs av eller innehåller elektriska eller elektroniska produkter och implementering i nationell lagstiftning, måste förbrukade elektriska apparater samlas in separat och lämnas för miljövänlig återvinning. Lämna tillbaka din skrotade enhet till din återförsäljare eller skaffa information om lokalt auktoriserade insamlings- respektive återvinningssystem. Att ignorera EU-direktivet kan leda till en potentiellt negativ påverkan på miljön och din hälsa!

### Varningstext:

#### **VARNING!**

Elektriska stötar kan vara dödliga. Se till att in- och utgångssidan är spänningsfria, innan enheten öppnas. Vänta på att kondensatorerna har laddats ur (5 minuter).

#### **Symboler på märkskylten:**



CE-märke – bekräftar att gällande EU-riktlinjer och förordningar följs.



UKCA-märkning - bekräftar att gällande riktlinjer och förordningar för Förenade kungariket Storbritannien följs.



WEEE-märkning - elapparater och elskrot ska sorteras separat enligt europeiska riktlinjer och nationellt gällande lagar, och lämnas till miljövänlig återvinning.



RCM-märkning - kontrollerad enligt kraven från Australien och Nya Zeeland.



ICASA-märkning - kontrollerad enligt kraven från Independent Communications Authority of South Africa.



CMIM-märkning - kontrollerad enligt kraven från IMANOR gällande införsel föreskrifter samt följande av marockanska normer.

## Kretssäkringar



### **FARA!**

#### **Elektriska stötar kan vara dödliga.**

Fara vid spänning på säkringshållarna. Säkringshållarna står under spänning, även om brytaren för DC är avstängd, om det ligger spänning på växelriktarens DC-anslutning. Kontrollera inför samtliga arbeten på växelriktarens säkringshållare att DC-sidan är spänningsfri.

Kretssäkringarna i Fronius Eco ger solpanelsmodulerna extra skydd. Avgörande för avsäkring av solpanelsmodulerna är kortslutningsströmmen  $I_{SC}$  och den maximala seriella kretssäkring (exempelvis Maximum Series Fuse Rat-

ing), som finns angiven i den aktuella solpanelsmodulens moduldatablad.

**Den maximala kretssäkring per anslutningsklämma är 20 A.**

Maximal MPP-ström (nominell ström, drivström)  $I_{max}$  är 15 A per sträng.

Om tre strängar ska anslutas ska strängarna 1.1, 2.1 och 2.3 användas.

Om fyra strängar ska anslutas ska strängarna 1.1, 1.2, 2.1 och 2.2 användas.

Drivs växelriktaren med en extern strängsamlarbox, måste en DC-anslutningssats (artikelnummer: 4,251,015) användas. I det här fallet säkras solpanelsmodulerna externt i strängsamlarboxen och metallbultarna ska användas i växelriktaren.

De nationella bestämmelserna rörande säkringar måste följas. Behörig elektriker som ska utföra installationen är ansvarig för valet av kretssäkring.

### OBS!

**Byt defekta säkringar till likvärdiga för att undvika brandfara.**

Växelriktaren levereras som tillval med följande säkringar:

- 6 stycken 15 A kretssäkringar vid ingången DC+ och 6 stycken metallbultar vid ingången DC-
- 12 stycken metallbultar

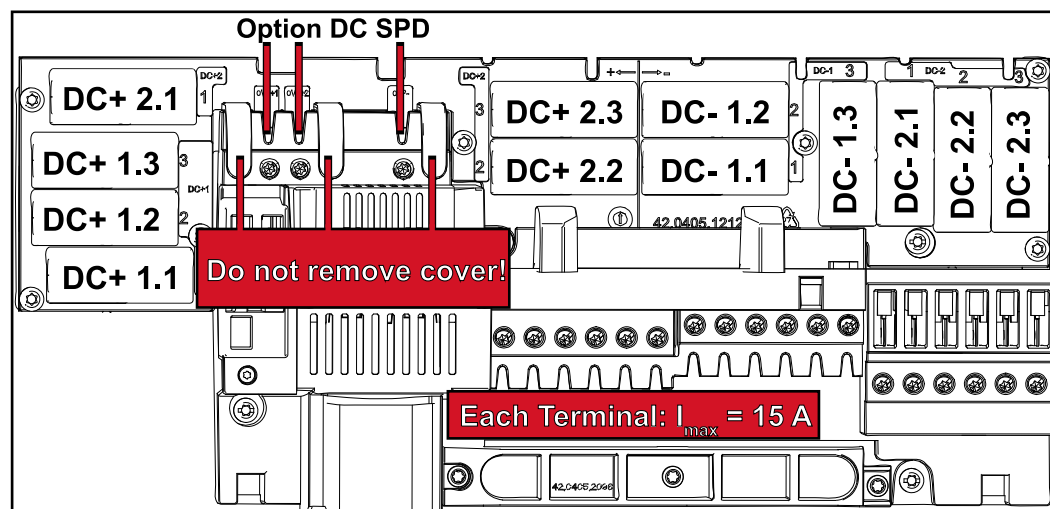

### Kriterier för rätt val av strängsäkringar

Vi rekommenderar att solpanelssträngarna säkras på följande sätt, så att säkringen förhindras att lösa ut för tidigt vid normal drift:

- $I_N > 1,5 \times I_{SC}$
- $V_N \geq$  solcellsgeneratorns maximala tomgångsspänning
- Säkringsdimensioner: diameter 10 x 38 mm

$I_N$  Säkringens nominella strömstyrka

$I_{SC}$  Kortslutningsström vid standardtestvillkor (STC) enligt databladet för solpanelsmodulerna

$V_N$  Säkringens nominella spänning

**OBS!**

**Säkringens nominella strömvärde får inte överskrida den maximala säkring som anges i databladet från tillverkaren av solpanelsmodulen.**

Fråga tillverkaren av solpanelsmodulen, om det inte anges någon maximal säkring.

---

# Datakommunikation och Fronius Solar Net

## Fronius Solar Net och dataanslutning

Solar Net utvecklades av Fronius för individuell användning av systemtillägg. Fronius Solar Net är ett datanätverk som gör det möjligt att ansluta flera växelriktare till systemtillägg.

Fronius Solar Net är ett bussystem med ringtopologi. Det räcker med en passande kabel för kommunikationen mellan en eller flera i Fronius Solar Net anslutna växelriktare med ett systemtillägg.

Tilldela den aktuella växelriktaren också ett individuellt nummer för att kunna definiera varje växelriktare entydigt i Fronius Solar Net. Tilldela ett individuellt nummer enligt avsnittet 'Menypunkten SETUP'.

Olika systemtillägg identifieras automatiskt av Fronius Solar Net.

Ställ in individuella nummer på systemtilläggen för att kunna skilja mellan flera identiska systemtillägg.

Mer information om de enskilda systemtilläggen finns i de aktuella användarhandböckerna eller på [www.fronius.com](http://www.fronius.com).

Mer information om kabeldragningen mellan Fronius DATCOM-komponenterna hittar du på



[www.fronius.com/QR-link/4204101938](http://www.fronius.com/QR-link/4204101938)

## Datakommunikationsområde

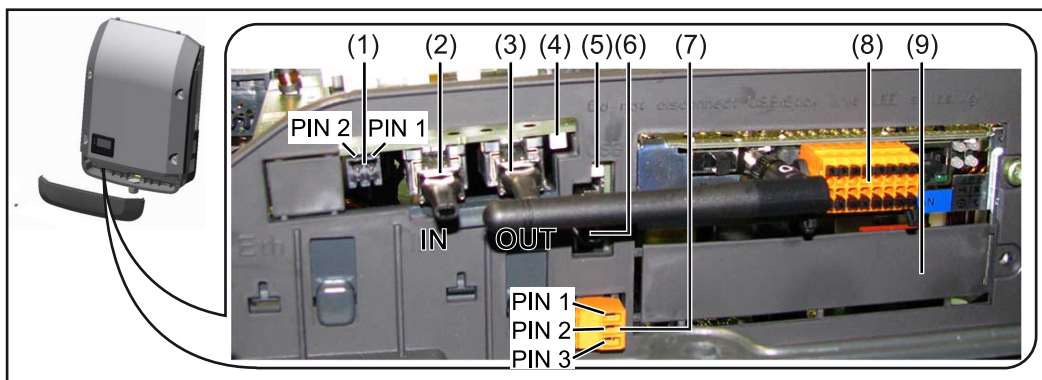

Växelriktaren kan utrustas med Fronius Datamanager instickskort (8) beroende på utförandet.

Pos.	Beteckning
------	------------

- |     |   |
|-----|---|
| (1) | Omkopplingsbara multifunktionsströmgränssnitt. För närmare förklaring, se avsnittet "Förklaring av multifunktionsströmgränssnitt" nedan |
|-----|---|

Använd den 2-poliga motkontakten från leveransomfattningen för växelriktaren till anslutningen av strömgränssnittet för multifunktioner.

Pos.	Beteckning
(2)	IN Anslutning Solar Net/Interface Protocol
(3)	OUT Anslutning Solar Net/Interface Protocol 'Fronius Solar Net'/Interface Protocol in- och utgång för förbindelse med andra DATCOM-komponenter (exempelvis växelriktare, Fronius sensorbox)
	Vid sammankoppling av flera DATCOM-komponenter måste det sitta en ändkontakt vid varje ledig IN- eller OUT-anlutning på en DATCOM-komponent. Till växelriktare med Fronius Datamanager instickskort ingår det 2 ändkontakter i leveransomfattningen för växelriktaren.
(4)	Lysdioden 'Fronius Solar Net' indikerar om Solar Net har strömförsörjning
(5)	LED 'Dataöverföring' blinker vid åtkomst av USB-minnet. Under den tiden får USB-minnet inte dras ut.
(6)	USB A-uttag För anslutning av ett USB-minne med en maximal storlek på 65 x 30 mm (2.6 x 2.1 in).
	USB-minnet kan fungera som datalogger för den växelriktare, där det har anslutits. USB-minnet ingår inte i leveransomfattningen för växelriktaren.
(7)	Potentialfri kopplingskontakt (relä) med motkontakt
	Maximalt 250 V AC/4 A AC Maximalt 30 V DC/1 A DC Maximalt 1,5 mm <sup>2</sup> (AWG 16) kabeltvärsnitt
	Stift 1 = slutarkontakt (Normally Open) Stift 2 = rot (Common) Stift 3 = öppnarkontakt (Normally Closed)
	För närmare förklaring, se avsnittet "Menypunkter i inställningsmenyn/relä". Använd motkontakten från leveransomfattningen för växelriktaren till anslutningen av den potentialfria kopplingskontakten.
(8)	Fronius Datamanager med WLAN-antenn eller lock till fack för tillvalskort
(9)	Lock till fack för tillvalskort

**Beskrivning av lysdioden 'Fronius Solar Net'**

**Lysdioden 'Fronius Solar Net' lyser:**

Strömförsörjningen för datakommunikationen inom Fronius Solar Net/Interface Protocols fungerar.

**Lysdioden 'Fronius Solar Net' blinkar kort var 5:e sekund:**

Fel i datakommunikationen i Fronius Solar Net



- Överström (strömstyrka > 3 A, exempelvis på grund av en kortslutning i Fronius Solar Net Ring)
- Underspanning (ingen kortslutning, spänning i Fronius Solar Net < 6,5 V, exempelvis om det finns för många Fronius DATCOM-komponenter i Fronius Solar Net och den elektriska försörjningen inte är tillräcklig)

I sådana fall krävs det en extra energiförsörjning av Fronius DATCOM-komponenterna via en extern nätdel (43,0001,1194).

Kontrollera eventuellt om det finns ett fel på andra Fronius DATCOM-komponenter för att identifiera om det föreligger en underspanning.

Efter en avstängning på grund av överström eller underspanning försöker växelriktaren var 5:e sekund att återställa energiförsörjningen i Fronius Solar Net, så länge felet föreligger.

När felet har åtgärdats, förses därför Fronius Solar Net med ström igen inom 5 sekunder.

### Exempel

Insamling och arkivering av växelriktar- och sensordata med hjälp av Fronius Datamanager och Fronius Sensor Box:

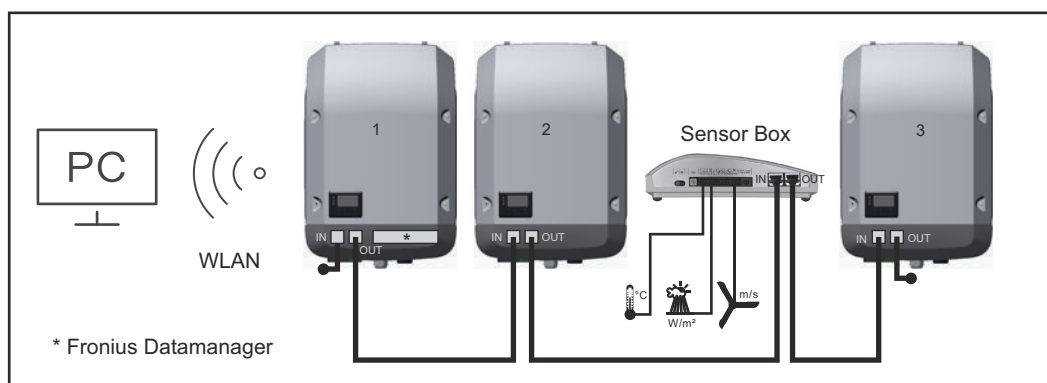

Datanätverk med 3 växelriktare och Fronius Sensor Box:

- Växelriktare 1 med Fronius Datamanager
- Växelriktare 2 och 3 utan Fronius Datamanager!

● = ändkontakt

Den externa kommunikationen (Fronius Solar Net) sker på växelriktaren via datakommunikationsområdet. Datakommunikationsområdet innehåller två RS 422-gränssnitt som in- och utgång. Anslutningen sker med RJ45-kontakter.

**VIKTIGT!** Eftersom Fronius Datamanager fungerar som datalogger, får ingen annan datalogger finnas i Fronius Solar Net-kretsen.

Det får bara finnas en Fronius Datamanager per Fronius Solar Net Ring!

Fronius Symo 3-10 kW: Demontera alla andra Fronius Datamanager och stäng det lediga facket för tillvalskort med hjälp av det blindlock (artikelnummer 42,0405,2020) som kan beställas som tillval hos Fronius eller använd en växelriktare utan Fronius Datamanager (light-version).

Fronius Symo 10-20 kW, Fronius Eco: Demontera alla andra Fronius Datamanager och stäng det lediga facket för tillvalskort med hjälp av blindlocket (artikelnummer 42,0405,2094) eller använd en växelriktare utan Fronius Datamanager (light-version).

## Förklaring av multifunktionsgränssnitt

På multifunktionsgränssnittet kan olika kopplingsvarianter anslutas. Men de kan inte användas samtidigt. Om exempelvis en SO-mätare anslutits till multifunktionsgränssnittet, kan ingen signalkontakt för överspänningsskydd anslutas (och omvänt).

Stift 1 = mätgång: max 20 mA, 100 ohm mätmotstånd (skenbart)  
Stift 2 = max kortslutningsström 15 mA, max tomgångsspänning 16 V DC eller jord

### Kopplingsvariant 1: Signalkontakt för överspänningsskydd

Tillvalet DC SPD (överspänningsskydd) avger en varning eller ett felmeddelande, beroende på inställningen i menyn Basic (undermenyn Signalingång). Mer information om tillvalet DC SPD hittar du i monteringsanvisningen.

### Kopplingsvariant 2: SO-mätare

Det går att ansluta en mätare för registrering av egenförbrukningen per SO direkt på växelriktaren. Den här SO-mätaren kan placeras antingen på inmatningspunkten eller i förbrukningsgrenen.

**VIKTIGT!** Anslutningen av en SO-mätare till växelriktaren kan kräva en uppdatering av den fasta programvaran för växelriktaren.

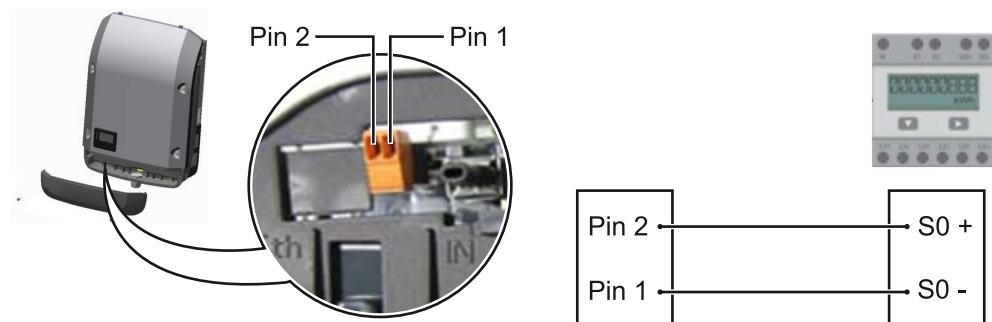

SO-mätaren måste uppfylla kraven i standarden IEC62053-31, klass B.

#### Rekommenderad maximal impulsfrekvens för SO-mätaren:

Solcellseffekt kWp [kW]	Maximal impulsfrekvens per kWp
30	1 000
20	2 000
10	5 000
≤ 5,5	10 000

Med den här mätaren kan man genomföra en dynamisk effektreducering på två sätt:

- **Dynamisk effektreducering med växelriktare**  
Mer information finns i kapitlet [Dynamisk effektreducering med växelriktare](#) på sidan [138](#)
- **Dynamisk effektreducering med Fronius Datamanager 2.0**  
Mer information finns på: [manuals.fronius.com/html/4204260191/#0\\_m\\_0000017472](https://manuals.fronius.com/html/4204260191/#0_m_0000017472)

## Dynamisk effektreducering med växelriktare

Energiföretag eller nätleverantörer kan föreskriva inmatningsbegränsningar för en växelriktare. Den dynamiska effektreduceringen tar hänsyn till egenförbrukningen i hushållet innan effekten hos en växelriktare reduceras.

Det går att ansluta en mätare för fastställande av egenförbrukningen per SO direkt på växelriktaren – se kapitlet **Förklaring av multifunktionsgränssnitt** på sidan **138**

Det går att ställa in en inmatningsgräns i menyn Basic under Signalingång – SO-mätare – se kapitlet **Menyposterna i Basic** på sidan **168**.

Inställningsalternativ för SO-mätare:

- Strömmatningsgräns  
Fält för inmatning av den maximala effekten i nätet. Om det här värdet överskrids reducerar växelriktaren värdet till det inställda värdet inom den tid som krävs enligt nationella standarder och bestämmelser.
- Impulser per kWh  
Fält för inmatning av SO-mätarens impulser per kWh.

Nollinmatning är möjligt med den här konfigurationen.

Om SO-mätare och effektreducering med växelriktare används måste SO-mätaren vara monterad i förbrukningsgrenen.

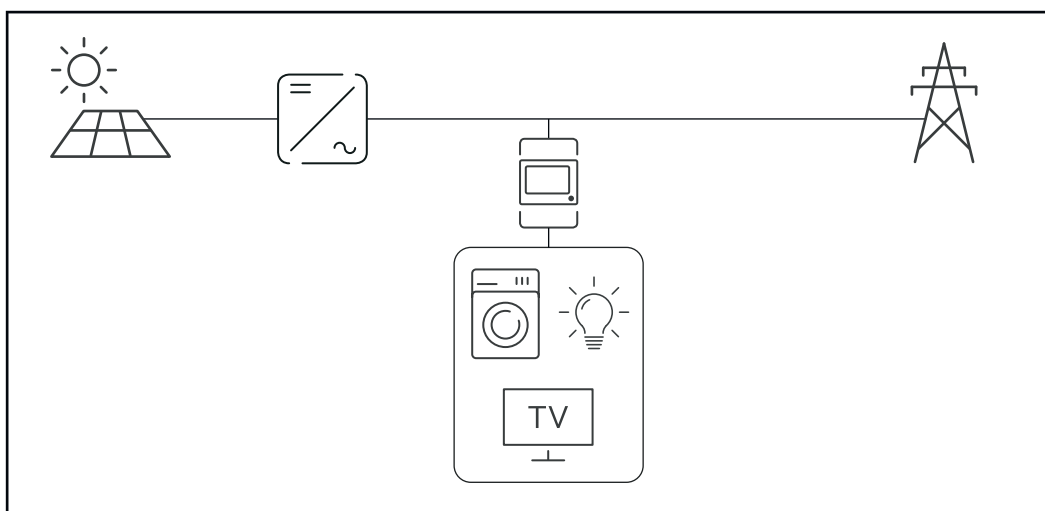

SO-mätare i förbrukningsgrenen

Om en dynamisk effektreducering konfigureras i efterhand med Fronius Datamanager 2.0 (växelriktarens användargränssnitt – menyn Elleverantörsredigerare – Dynamisk effektreducering), måste den dynamiska effektreduceringen med växelriktare (växelriktarens display – menyn Basic – Signalingång – SO-mätare) avaktiveras.

# Fronius Datamanager 2.0

Manöverelement, anslutningar och indikeringar på Fronius Datamanager 2.0

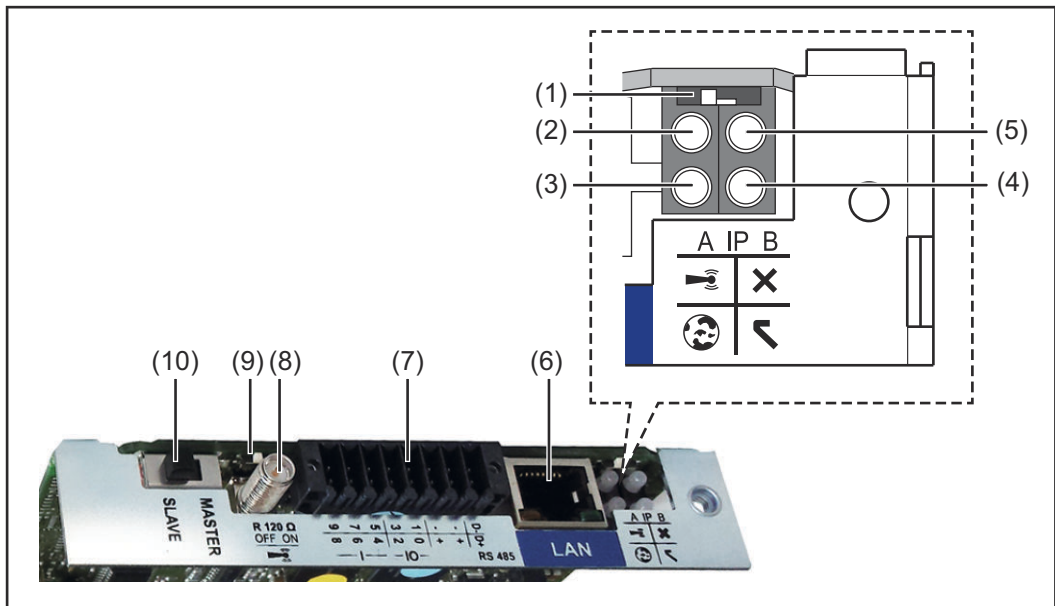

Nr	Funktion
----	----------

(1)	<b>Brytare IP</b>
-----	-------------------

För omkoppling av IP-adressen:

**Brytarposition A**

Angiven IP-adress och öppning av WLAN Access Point

För en direkt förbindelse med en PC via LAN arbetar Fronius Datamanager 2.0 med den fasta IP-adressen 169.254.0.180.

Står brytaren IP i läge A, öppnas dessutom en Access Point för en direkt WLAN-förbindelse med Fronius Datamanager 2.0.

Åtkomstdata till den här Access Point:

Nätverksnamn: FRONIUS\_240.XXXXXX

Kod: 12345678

Det går att komma åt Fronius Datamanager 2.0:

- Via DNS-namnet "http://datamanager"
- Via IP-adressen 169.254.0.180 för LAN-gränssnitt
- Via IP-adressen 192.168.250.181 för WLAN Access Point

**Brytarposition B**

Tilldelad IP-adress

Fronius Datamanager arbetar med en tilldelad IP-adress med fabriksinställning dynamisk (DHCP)

IP-adressen kan ställas in på webbplatsen för Fronius Datamanager 2.0.

Nr	Funktion
----	----------

(2)	<b>LYSDIOD WLAN</b>
-----	---------------------

- Blinkar grön: Fronius Datamanager 2.0 står i Service-läget (brytaren IP på Fronius Datamanager 2.0-instickskortet står i läget A eller Service-läget aktiverades via displayen på växelriktaren och WLAN Access Point är öppet).
- Lyser grön: vid befintlig WLAN-förbindelse
- Blinkar omväxlande grön/röd: Den tid då WLAN Access Point är öppet efter aktiveringen (1 timma) överskrids.
- Lyser röd: vid avsaknad av WLAN-förbindelse
- Blinkar röd: felaktig WLAN-förbindelse
- Lyser inte, om Fronius Datamanager 2.0 står i Slav-läget.

(3)	<b>Lysdiod Förbindelse Solar.web</b>
-----	--------------------------------------

- Lyser grön: vid förbindelse med Fronius Solar.web
- Lyser röd: vid nödvändig men avsaknad av förbindelse med Fronius Solar.web
- Lyser inte: om förbindelse med Fronius Solar.web saknas.

(4)	<b>Lysdiod Försörjning</b>
-----	----------------------------

- Lyser grön: vid tillräcklig strömförsörjning från Fronius Solar Net - Fronius Datamanager 2.0 är driftklar.
- Lyser inte: vid bristande eller avsaknad av strömförsörjning via Fronius Solar Net - en extern strömförsörjning krävs eller om Fronius Datamanager 2.0 står i Slav-läget.
- Blinkar röd: under en uppdateringsprocess

**VIKTIGT!** Bryt aldrig strömmen under en uppdateringsprocess.

- Lyser röd: uppdateringen misslyckades.

(5)	<b>Lysdiod Förbindelse</b>
-----	----------------------------

- Lyser grön: vid korrekt förbindelse inom 'Fronius Solar Net'
- Lyser röd: vid bruten förbindelse inom 'Fronius Solar Net'
- Lyser inte, om Fronius Datamanager 2.0 står i Slav-läget.

(6)	<b>Anslutning LAN</b>
-----	-----------------------

Ethernet-gränssnitt med blå färgmarkering för anslutning av Ethernet-kabeln

(7)	<b>I/U</b>
-----	------------

Digitala in- och utgångar

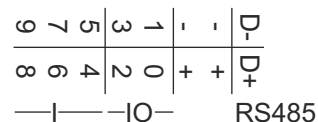
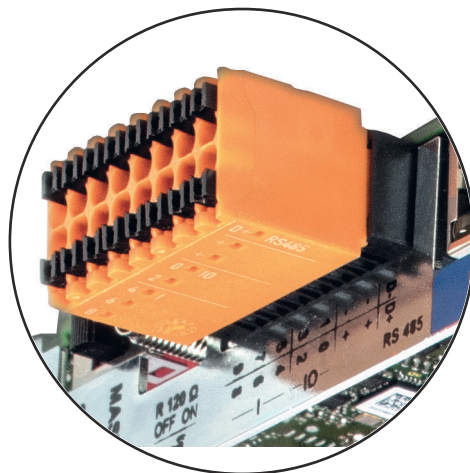

Nr	Funktion
	<p><b>Modbus RTU 2-ledad (RS485):</b></p> <p>D Modbus-data -</p> <p>D Modbus-data +</p>
	<p><b>Int/Ext försörjning</b></p> <p>- Jord</p> <p>+ <math>U_{int}/U_{ext}</math></p> <p>Utgång för den interna spänningen på 12,8 V eller ingång för en extern försörjningsspänning på 12,8-24 V DC (+ 20 %)</p>
	<p><b>Digitala ingångar: 0-3, 4-9</b></p> <p>Spänningsnivå: low = 0-1,8 V, high = 3-24 V DC (+ 20%)</p> <p>Ingångsströmmar: beroende på ingångsspänningen, ingångsmotstånd = 46 kohm</p>
	<p><b>Digitala utgångar: 0-3</b></p> <p>Kopplingsförmåga vid försörjning via Fronius Datamanager 2.0-instickskortet: summan 3,2 W för alla 4 digitala utgångarna</p> <p>Kopplingsförmåga vid försörjning från en extern nätdel med minst 12,8 till högst 24 V DC (+ 20 %) ansluten till <math>U_{int}/U_{ext}</math> och jord: 1 A och 12,8-24 V DC (beroende på den externa nätdelen) per digital utgång</p>
	<p>Anslutningen till in-/utgångarna sker via den medföljande motkontakten.</p>
<b>(8)</b>	<p><b>Antennsockel</b></p> <p>För fastskruvning av WLAN-antenn</p>
<b>(9)</b>	<p><b>Brytare Modbus-reminerig (för Modbus RTU)</b></p> <p>Intern bussavslutning med motstånd på 120 ohm (ja/nej)</p> <p>Brytare i läget "on": avslutningsmotstånd 120 ohm aktivt</p> <p>Brytare i läget "off": inget avslutningsmotstånd aktivt</p>
	
	<p><b>VIKTIGT!</b> I en RS485-buss måste avslutningsmotståndet vara aktivt vid den första och den sista enheten.</p>
<b>(10)</b>	<p><b>Fronius Solar Net Master/Slav-brytare</b></p> <p>För omkoppling mellan Master- och Slav-drift inom en Fronius Solar Net-krets</p> <p><b>VIKTIGT!</b> I Slav-drift är alla lysdioder på Fronius Datamanager 2.0-instickskortet släckta.</p>

## Fronius Datamanager på natten eller vid otilräcklig DC-spänning

Parametern Nattläge i inställningsmenyposten Displayinställningarna är förinställda på OFF i fabriken.

Av den anledningen är Fronius Datamanager inte nåbar på natten eller vid otilräcklig DC-spänning.

För att ändå aktivera Fronius Datamanager ska du stänga av och slå på växelriktaren på AC-sidan och sedan inom 90 sekunder trycka på en valfri funktionsknapp på displayen på växelriktaren.

Se även kapitlet "Menypunkter i inställningsmenyn", "Displayinställningar" (nattläge).

## Första idrifttagandet

Fronius Solar.start-appen underlättar det första idrifttagandet av Fronius Datamanager 2.0 betydligt. Fronius Solar.start-appen är tillgänglig i respektive appbutik.

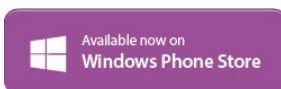
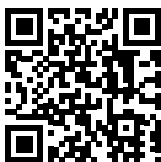

Inför det första idrifttagandet av Fronius Datamanager 2.0 måste:

- Fronius Datamanager 2.0-instickskortet sitta i växelriktaren eller
- Fronius Datamanager Box 2.0 finnas i Fronius Solar Net-kretsen.

**VIKTIGT!** För uppkopplingen till Fronius Datamanager 2.0 måste "Erhåll IP-adress automatiskt (DHCP)" vara aktiverat på alla slutenheterna (exempelvis bärbar dator eller surfplatta).

### OBS!

**Finns det bara en växelriktare i solcellsanläggningen, kan arbetsstegen 1 och 2 hoppas över.**

Då startas det första idrifttagandet med steg 3.

- 1** Anslut växelriktaren med Fronius Datamanager 2.0 eller Fronius Datamanager Box 2.0 i Fronius Solar Net.
- 2** Vid sammankoppling av flera växelriktare i Fronius Solar Net:
 

Placera Fronius Solar Net-Master/Slave-brytaren korrekt på Fronius Datamanager 2.0-instickskortet.

  - En växelriktare med Fronius Datamanager 2.0 = master.
  - Alla andra växelriktare med Fronius Datamanager 2.0 = slav (lysdioderna på Fronius Datamanager 2.0-instickskortet är släckta).
- 3** Sätt enheten i serviceläget.
  - Aktivera WLAN-accesspunkt via växelriktarens inställningsmeny.



Växelriktaren skapar WLAN-accesspunkten. WLAN-accesspunkten förblir öppen i 1 timme. Brytaren IP på Fronius Datamanager 2.0 kan vara kvar i brytarläget B genom aktiveringen av WLAN-accesspunkten.

#### Installation med hjälp av Solar.start-appen

- 4 Ladda ned Fronius Solar.start



- 5 Kör Fronius Solar.start-appen

#### Installation med hjälp av webbläsare

- 4 Anslut slutenheten till WLAN-accesspunkten

SSID = FRONIUS\_240.xxxxx (5–8 siffror)

- Sök efter ett nät med namnet "FRONIUS\_240.xxxxx".
- Skapa en anslutning till det nätet
- Ange lösenordet 12345678.

(Anslut alternativt slutenheten och växelriktaren med en Ethernet-kabel.)

- 5 Ange följande i webbläsaren:  
http://datamanager  
eller  
192.168.250.181 (IP-adress för WLAN-anslutning)  
eller  
169.254.0.180 (IP-adress för LAN-anslutning)



Startsidan för installationsguiden visas.

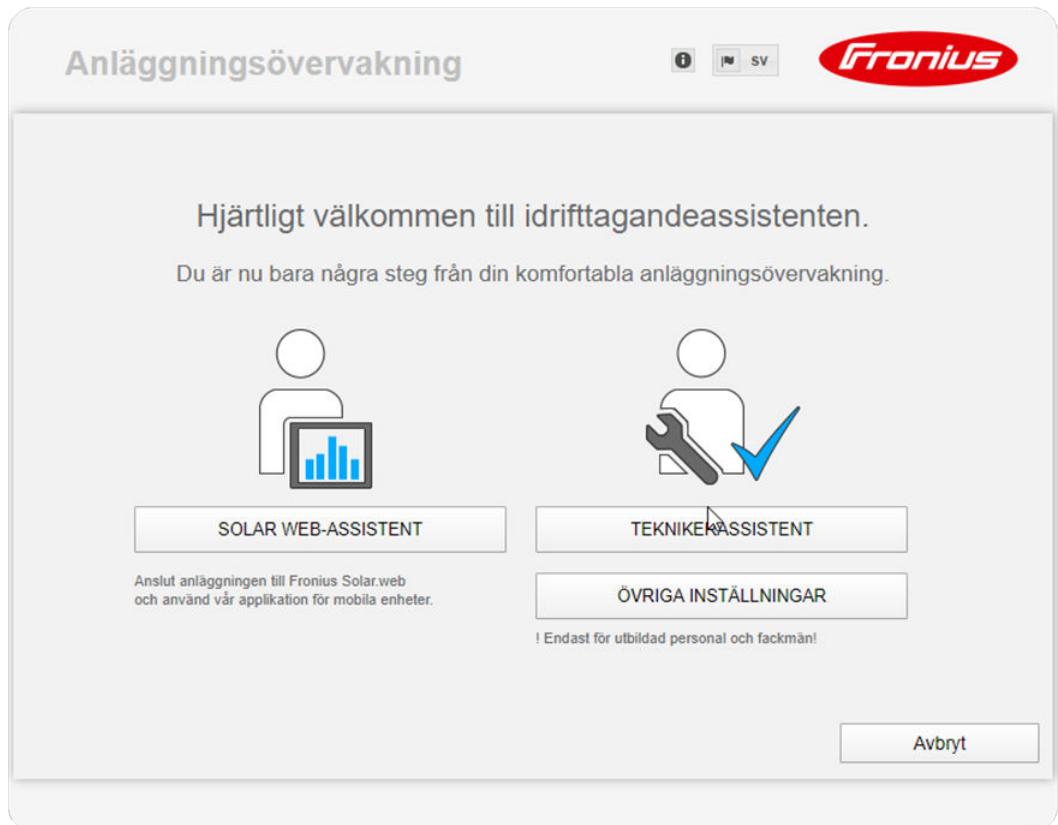

Teknikerguiden, som är avsedd för installatören, innehåller normspecifika inställningar. Det är frivilligt att använda teknikerguiden. Startas teknikerguiden, måste du notera servicelösenordet som du tilldelas. Servicelösenordet krävs för inställning av menypunkten Elleverantörsredigerare. Startas inte teknikerguiden, finns det inga uppgifter om effektreducering inställda.

Det är obligatoriskt att använda Fronius Solar.web-guiden!

**6** Starta Fronius Solar.web-guiden och följ anvisningarna.

Startsidan för Fronius Solar.web visas  
eller  
webbplatsen för Fronius Datamanager 2.0 visas.

**7** Gå igenom teknikerguiden vid behov och följ anvisningarna

### Mer information om Fronius Datamanager 2.0

Du hittar mer information om Fronius Datamanager 2.0 och andra tillval som rör idrifttagandet på:



→ <http://www.fronius.com/QR-link/4204260191SV>

# Knappar och indikeringar

## Knappar och indikeringar

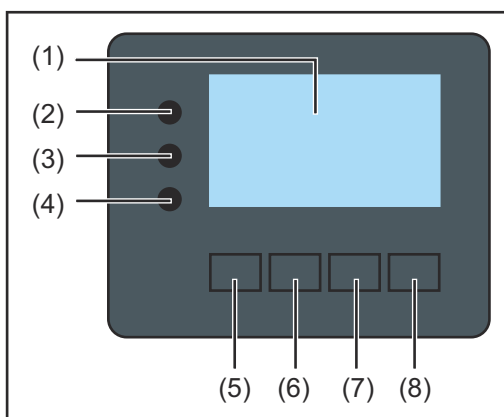

Pos	Beskrivning
(1)	Display För visning av värden, inställningar och menyer
<b>Kontroll- och statuslysdioder</b>	
(2)	Initialiseringslysdioden (röd) lyser: <ul style="list-style-type: none"><li>- Under initialiseringsfasen, när växelriktaren startas</li><li>- När det sker en kontinuerlig maskinvarudefekt, när växelriktaren startas under initialiseringsfasen</li></ul>
(3)	Startlysdiod (orange) lyser: <ul style="list-style-type: none"><li>- När växelriktaren, efter initialiseringsfasen, befinner sig i den automatiska start- eller egentestfasen (så fort solpanelsmodulerna avger tillräcklig effekt efter soluppgången)</li><li>- När statusmeddelanden (statuskoder) visas på växelriktarens display</li><li>- När växelriktaren har kopplats om till driftläget Standby i inställningsmenyn (= manuell avstängning av strömmatningsdriften)</li><li>- Medan programvaran för växelriktaren uppdateras.</li></ul>
(4)	Lysdioden för driftstatus (grön) lyser: <ul style="list-style-type: none"><li>- När solcellsanläggningen arbetar störningsfritt efter den automatiska startfasen för växelriktaren</li><li>- Så länge strömmatningsdriften pågår</li></ul>
<b>Funktionsknappar - tilldelade olika funktioner beroende på valet:</b>	
(5)	Knapp "Vänster/Upp" För navigering åt vänster och uppåt
(6)	Knapp "Ner/Höger" För navigering neråt och åt höger
(7)	Knapp "Meny/Esc" För byte till menynivån För att lämna inställningsmenyn
(8)	Knapp "Enter" För att bekräfta ett val

Knapparna fungerar kapacitivt. Fukt kan påverka deras funktion negativt. Torka av knapparna vid behov för att bibehålla en optimal funktion.

## Display

Displayen drivs med ström från AC-nätspänningen. Displayen kan stå till förfogande hela dagen beroende på inställningen i inställningsmenyn.

### **VIKTIGT! Växleriktarens display är inget kalibrerat mätinstrument.**

En svag avvikelse gentemot elleverantörens mätare är systemrelaterad. För exakt avräkning av uppgifterna med elleverantören krävs det därför en kalibrerad mätare.

NOW	Menypunkt
AC Output Power	Parameterförklaring
1759 W	Indikering av värden och enheter samt statuskod
↑ ↓ ↵	Funktionsknapparnas tilldelning

Indikeringsområden på displayen, indikeringsläge

Energy-Manager (**)	Inv. no.   Save symbol   USB conn.(***)
SETUP   1 ④ ψ	Menu item
Standby	Previous menu items
WiFi Access Point	Currently selected menu item
DATCOM	Next menu items
USB	
Relay	
↑ ↓ ↵ ↵	Function key functions

Indikeringsområden på displayen, inställningsläge

- (\*) Skrollningslist
- (\*\*) Symbol Energihanterare  
Indikeras när funktionen 'Energy Manager' är aktiverad
- (\*\*\*) VR-nr = växleriktarens DATCOM-nummer,  
Minnessymbol - visas en kort stund vid sparande av inställda värden  
USB-förbindelse - visas om ett USB-minne har anslutits

# Navigering i menynivån

## Aktivering av displaybelysning

- 1 Tryck på en valfri knapp

Displaybelysningen aktiveras.

I menypunkten SETUP finns det under posten 'Display inställningar - belysning' möjlighet att ställa in en ständigt tänd eller en ständigt släckt displaybelysning.

## Automatisk inaktivering av displaybelysningen/byte till menypunkten 'NU'

Aktiveras ingen knapp under 2 minuter, släcks displaybelysningen automatiskt och växelriktaren växlar över till menypunkten 'NU' (under förutsättning att displaybelysningen har ställts på driftläget AUTO).

Det automatiska bytet till menypunkten 'NU' sker från varje valfri position inom menynivån med undantag för om växelriktaren sattes i driftläget Standby manuellt.

Efter det automatiska bytet till menypunkten 'NU', visas den senast inmatade effekten.

## Aktivering av menynivå

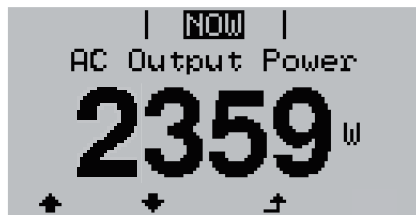

- 1 Tryck på "Esc". ↗ drücken

Displayen växlar till menynivån.

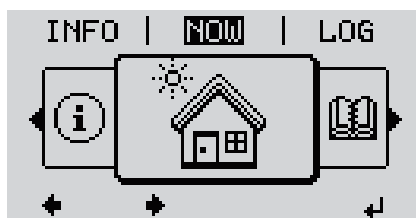

- 2 Välj den önskade menypunkten med knapparna "Vänster" eller "Höger". ◀▶ den gewünschten Menüpunkt auswählen

- 3 Aktivera den önskade menypunkten genom att trycka på knappen "Enter". ↵ aufrufen

### Menypunkterna

- **NU**  
Visar aktuella värden
- **LOGG**  
Dagens registrerade data, från det aktuella kalenderåret och sedan växelriktaren togs i drift första gången
- **GRAF**  
Dagskurva som visar förloppet för dagens utgångseffekt grafiskt. Tidsaxeln skaleras automatiskt. Tryck på knappen "Backsteg" för att stänga indikeringen.
- **SETUP**  
Inställningsmeny
- **INFO**  
Information om växelriktaren och programvaran

**Värden som visas  
i menypunkten  
NU:**

**Utgångseffekt (W)** - beroende på typen av enhet (MultiString) visas, efter ett tryck på Enter, ↵ de enskilda utgångseffekterna för MPP tracker 1 och MPP tracker 2 (MPPT1/MPPT2).

**AC reaktiv effekt (VAr)**

**Nätspänning (V)**

**Utgångsström (A)**

**Nätfrekvens (Hz)**

**Solpanelsspänning (V)** - U PV1 från MPP tracker 1 och U PV2 från MPP tracker 2 (MPPT1/MPPT2), om MPP tracker 2 är aktiverad (se 'Menyn Basic' - 'Menyposterna i Basic')

**Solcellsström (A)** - I PV1 från MPP tracker 1 och I PV2 från MPP tracker 2 (MPPT1/MPPT2), om MPP tracker 2 är aktiverad (se 'Menyn Basic' - 'Menyposterna i Basic')

Fronius Eco: Summaströmmen från båda mätkanalerna visas. I Solar.webb syns båda mätkanalerna separat.

**Tid/Datum** - Tid och datum på växelriktaren eller i Fronius Solar Net-kretsen

**Värden som visas  
i menypunkten  
LOG**

**Inmatad energi (kWh/MWh)**

Den energi som matats in i elnätet under den visade tidsperioden

Efter ett tryck på Enter ↵ visas de enskilda utgångseffekterna för MPP tracker 1 och MPP tracker 2 (MPPT1/MPPT2), när MPP tracker 2 är aktiverad (se 'Menyn Basic' - 'Menyposterna i Basic').

På grund av olika mätmetoder kan det uppstå avvikelser jämfört med visningsvärdena från andra mätinstrument. För beräkning av inmatad energi är det bara visningsvärdena på elleverantörens kalibrerade mätare som är bindande.

**Maximal utgångseffekt (W)**

Den högsta effekt som matats in i elnätet under den aktuella tidsperioden,

Efter ett tryck på Enter ↵ visas de enskilda utgångseffekterna för MPP tracker 1 och MPP tracker 2 (MPPT1/MPPT2), när MPP tracker 2 är aktiverad (se 'Menyn Basic' - 'Menyposterna i Basic').

**Avkastning**

Tjänade pengar under den aktuella tidsperioden

Precis som med inmatad energi kan det förekomma avvikelser i posten jämfört med andra mätvärden.

Inställning av valutan och beräkningssatsen beskrivs i avsnittet 'Meny punkter i inställningsmenyn', underpunkten 'Energiavkastning'.

Fabriksinställningen beror på den nationella inställningen.

**CO2-reduktion**

Under den visade tidsperioden reducerad koldioxid

Inställningen av CO2-faktorn beskrivs i avsnittet 'Meny punkter i inställningsmenyn', underpunkten 'CO2-faktor'.

**Maximal nätspänning (V)** [indikering Fas - Neutral eller Fas - Fas]

Den högsta uppmätta nätspänningen under den betraktade tidsperioden

Efter ett tryck på Enter ↵ visas de enskilda nätspänningarna.

---

**Maximal solpanelsspänning (V)**

Den högsta uppmätta solpanelsspänningen under den aktuella tidsperioden. Efter ett tryck på Enter ↵ visas spänningsvärdena för MPP tracker 1 och MPP tracker 2 (MPPT1/MPPT2), när MPP tracker 2 är aktiverad (se 'Menyn Basic' - 'Menyposterna i Basic').

---

**Drifttimmar**

Växelriktarens drifttid (tt:mm)

**VIKTIGT!** Tiden måste vara korrekt inställd för att indikeringen av dags- och årsvärdena ska bli rätt.

---

# Menypunkten SETUP

## Förinställning

Växelriktaren är förkonfigurerad enligt de nationella inställningarna efter ett fullständigt idrifttagande (exempelvis med hjälp av installationsguiden).

Med hjälp av menypunkten SETUP är det enkelt att ändra växelriktarens förinställningar för att på bästa sätt uppfylla de användarspecifika önskemålen och kraven.

## Uppdateringar av programvaror

**VIKTIGT!** På grund av uppdateringar av programvaror kan din växelriktare ha försetts med funktioner som inte beskrivs i den här användarhandboken eller omvänt. Dessutom kan vissa bilder avvika från manöverelementen på din växelriktare. Men knapparna fungerar ändå identiskt.

## Navigation i menypunkten SETUP

### Gå till menypunkten SETUP (Ställ in)

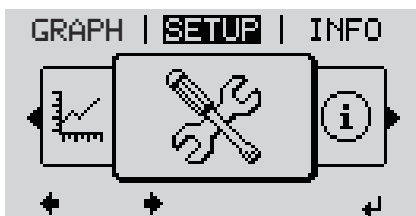

1 Välj menypunkten "SETUP" genom att trycka på knapparna "Vänster" eller "Höger". ← → den Menüpunkt 'SETUP' anwählen

2 Tryck på knappen "Enter". ↵ drücken

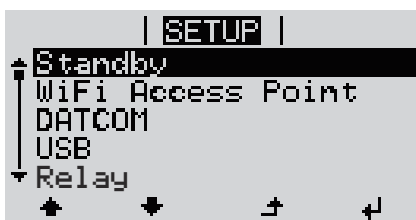

Den första posten i menypunkten SETUP visas: "Standby".

### Bläddra mellan posterna



3 Bläddra mellan de tillgängliga posterna med knapparna "Upp" eller "Ner". ↑ ↓ zwischen den verfügbaren Einträgen blättern

### Lämna en post

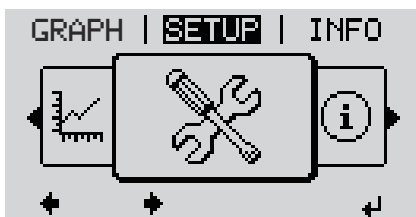

4 Tryck på knappen "Backsteg" för att lämna posten. ↶ drücken

Menynivån visas.

Om ingen knapp aktiveras under 2 minuter:

- Växelriktaren växlar från den aktuella positionen inom menynivån till meny-punkten "NU" (undantag: inställningsmenyposten "Standby")
- Displaybelysningen släcks, om inte belysningen på displayinställningen har ställts på På (se Displayinställning - belysning).
- Den aktuella, inmatade effekten eller den aktuella, statuskoden visas.

### Inställning av menypunkter, al- lmänt

- 1 Gå till den önskade menyn.
- 2 Välj den önskade posten med hjälp av knapparna 'Upp' eller 'Ner'. ▲ ▼
- 3 Tryck på 'Enter'. ↵

#### De inställningar som är tillgängliga visas:

- 4 Välj den önskade inställningen med hjälp av knapparna 'Upp' eller 'Ner'. ▲ ▼
- 5 Tryck på 'Enter' för att spara och bekräfta valet. ↵

Tryck på 'Esc' för att inte spara valet. ⏏

Den valda posten visas.

#### Den första positionen för det värde som ska ställas in blinkar:

- 4 Välj med knapparna 'Upp' eller 'Ner' en siffra för den första positionen. ▲ ▼

- 5 Tryck på 'Enter'. ↵

Den andra positionen för värdet blinkar.

- 6 Upprepa arbetssteg 4 och 5, tills att ...

hela det värde som ska ställas in blinkar.

- 7 Tryck på 'Enter'. ↵

- 8 Upprepa vid behov arbetssteg 4-6 för en enhet eller ett annat värde som ska ställas in, tills att hela enheten eller värdet blinkar.

- 9 Tryck på 'Enter' för att spara och bekräfta ändringarna. ↵

Tryck på 'Esc' för att inte spara ändringarna. ⏏

Den valda posten visas.

### Användningse- xempel: Ställ in tid



- 1 Välj alternativet "Time/Date" ▲ ▼ i inställningsmenyn

- 2 Tryck på knappen "Enter" ↵





Översikten över de ställbara värdena visas.

3 Använd upp- och nerpilarna för att  $\uparrow \downarrow$  välja "Ställ in tid"

4 Tryck på knappen "Enter"  $\leftarrow$



Tiden visas. (TT:MM:SS, 24-timmarsvisning),  
totalet för timmar blinkar.

5 Använd upp- och nerpilarna för att  $+ -$   
välja ett värde för total timmar

6 Tryck på knappen "Enter"  $\leftarrow$

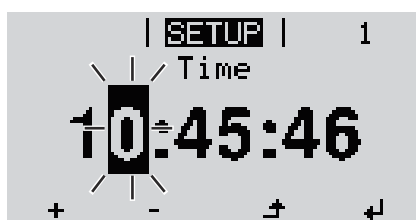

Entalet för timmar blinkar.

7 Upprepa arbetssteg 5 och 6 för entalet  
för timmar, minuter och sekunder, tills  
att ...



den inställda tiden blinkar.

8 Tryck på knappen "Enter"  $\leftarrow$



Tiden bekräftas och översikten över de  
ställbara värdena visas.

4 Tryck på "Esc".  $\uparrow$



Inställningsmenyposten "Tid/Datum" visas.

# Menypunkter i inställningsmenyn

---

## Standby

Manuell aktivering/inaktivering av driftläget Standby

- Det sker ingen strömmatning till elnätet.
- Startlysdioden lyser orange.
- På displayen visas STANDBY/ENTER omväxlande.
- I driftläget Standby kan ingen annan menypunkt inom menynivån aktiveras eller ställas in.
- Den automatiska växlingen till menypunkten 'NU', efter att ingen knapp har aktiverats under 2 minuter, har inte aktiverats.
- Driftläget Standby kan avslutas manuellt endast genom ett tryck på 'Enter'.
- Strömmatningsdriften kan när som helst startas igen genom ett tryck på knappen 'Enter', såvida inget fel (statuskod) föreligger.

### Inställning av driftläget Standby (manuell avstängning av strömmatningsdriften):

- 1 Välj posten 'Standby'.
- 2 Tryck på funktionsknappen 'Enter'. ↵

På displayen visas 'STANDBY' eller 'ENTER' omväxlande.  
Standby-läget har nu aktiverats.  
Startlysdioden lyser orange.

### Återgå till nätinmatning:

På displayen visas omväxlande STANDBY och ENTER i standbyläget

- 1 Tryck på funktionsknappen 'Enter' för att återuppta strömmatningsdriften.  
↵

Posten 'Standby' visas.  
Parallellt genomför växelriktaren startfasen.  
När driftläget Strömmatning har återupptagits, lyser lysdioden Driftstatus grön.

---

## DATCOM

Kontroll av en datakommunikation, inmatning av växelriktarnumret, protokollinställningar

Inställningsområde    Status/Växelriktarnummer/Protokolltyp

---

### Status

Visar en via Fronius Solar Net befintlig datakommunikation eller ett fel som uppstått i datakommunikationen

---

### Växelriktarnummer

Inställning av växelriktarens nummer (adress) i en anläggning med flera växelriktare

Inställningsområde    00-99 (00 = växelriktaradress 100)

Fabriksinställning    01

**VIKTIGT!** Ge varje växelriktare en egen adress vid integrering av flera växelriktare i ett datakommunikationssystem.

---

### Protokolltyp

Fastlägger vilket kommunikationsprotokoll som överför datan:

Inställningsområde	Solar Net/Interface *
Fabriksinställning	Solar Net

\* Protokolltypen Interface fungerar bara utan Fronius instickskortet för Data-manager. Befintliga Fronius instickskort för Datamanager måste tas ut ur växelriktaren.

## USB

Uppdatering av den fasta programvaran eller sparande av detaljvärden rörande växelriktaren på USB-minnet

Inställningsområde	Ta bort maskinvara säkert/Uppdatera programvara/ Loggningsintervall
--------------------	--

### Ta bort maskinvara säkert

För att kunna dra ut ett USB-minne utan dataförlust från USB A-uttaget i data-kommunikationsfacket.

USB-minnet kan tas bort:

- När OK-meddelandet visas
- När lysdioden 'Dataöverföring' slutat blinka eller lyser med fast sken

### Uppdatera programvara

För uppdatering av den fasta programvaran för växelriktaren via USB-minne.

Tillvägagångssätt:

- 1 Ladda ned uppdateringsfilen 'froxxxxx.upd' för den fasta programvaran (exempelvis på [www.fronius.com](http://www.fronius.com), xxxxx står för det aktuella versionsnumret)

### **OBS!**

**För att uppdateringen av programvaran för växelriktaren ska gå utan problem, får det avsedda USB-minnet inte uppvisa någon dold partition eller någon kodning (se kapitlet "Passande USB-minnen").**

- 2 Spara uppdateringsfilen för den fasta programvaran på USB-minnets sista datanivå.
- 3 Öppna locket på datakommunikationsområdet på växelriktaren.
- 4 Sätt i USB-minnet med uppdateringsfilen för den fasta programvaran i USB-uttaget i datakommunikationsområdet på växelriktaren.
- 5 Välj först menypunkten 'USB' och sedan 'Software Update' (Uppdatera programvara) i inställningsmenyn.
- 6 Tryck på knappen "Enter"
- 7 Vänta tills jämförelserna mellan den befintliga och den nya versionen av de fasta programvaran på växelriktaren visas på displayen:
  - 1:a sidan: Recerbo programvara (LCD), Knappstyrenhet programvara (KEY), Nationell inställningsversion (Set)
  - 2:a sidan: Effektdel programvara (PS1, PS2)
- 8 Tryck på funktionsknappen 'Enter' efter varje sida.

Växelriktaren börjar med att kopiera datan.  
'BOOT' och minnesförloppet för de enskilda testerna visas i %, tills att datan för alla elektroniska moduler har kopierats.

Efter kopieringen uppdaterar växelriktaren de nödvändiga elektroniska modulerna efter varandra.

'BOOT', den aktuella modulen och uppdateringsförloppet i % visas.

Som ett sista steg uppdaterar växelriktaren displayen.

Displayen förblir mörk under cirka 1 minut, medan kontroll- och statuslysdioderna blinkar.

När den fasta programvaran har uppdaterats, växlar växelriktaren först över till startfasen och sedan till strömmatningsdriften. Ta ut USB-minnet med hjälp av funktionen 'Säker borttagning av maskinvara'.

Vid uppdateringar av den fasta programvaran för växelriktaren bibehålls de individuella inställningarna i inställningsmenyn.

---

### Loggningsintervall

Aktiverar/inaktiverar av USB-loggningsfunktionen och anger ett loggningsintervall

Enhet	Minuter
Inställningsområde	30 min/20 min/15 min/10 min/5 min/No Log (ingen loggning)
Fabriksinställning	30 min
30 min	Loggningsintervallet är 30 minuter, vilket innebär att nya loggningsdata sparas på USB-minnet var 30:e minut.
20 min	
15 min	
10 min	
5 min	Loggningsintervallet är 5 minuter, vilket innebär att nya loggningsdata sparas på USB-minnet var 5:e minut.
No Log (ingen loggning)	Inga data sparas

**VIKTIGT!** Tiden måste vara korrekt inställd, för att USB-loggningsfunktionen ska vara felfri. Tiden för inställning behandlas i punkten 'Menypunkter i inställningsmenyn' - 'Tid/Datum'.

---

### Relä (potentialfri kopplingskontakt)

Med hjälp av den potentialfria kopplingskontakten (relä) på växelriktaren kan statusmeddelanden (statuskoder), växelriktarens tillstånd (exempelvis driftläget Strömmatning) eller energihanterarens funktioner visas.

Inställningsområde    Reläläge/Relätest/Påslagningspunkt\*/Avstängningspunkt\*

\* Visas bara när funktionen 'E-hanterare' har aktiverats under 'Reläläge'.

---

## Reläläge

Följande funktioner kan visas via Reläläget:

- Larmfunktion (Permanent/ALL/GAF)
- Aktiv utgång (ON/OFF)
- Energihanterare (E-hanterare)

Inställningsområde ALL/Permanent/GAF/OFF/ON/E-hanterare

Fabriksinställning ALL

### Larmfunktion:

ALL/  
Permanent: Kopplar den potentialfria kopplingskontakten vid permanenta och temporära servicekoder (exempelvis kort avbrott i strömmatningsdriften, en servicekod förekommer med ett visst antal per dag - ställbar i menyn 'BASIC')

GAF Så snart läget GAF har valts, slås reläet på. Reläet öppnas så snart effektdelen meddelar ett fel och växlar då från det normala driftläget Strömmatning till ett felläge. Därmed kan reläet användas för Fail-Safe-funktioner.

### Användningsexempel

Vid användning av enfasiga växelriktare på en flerfasig plats kan det krävas en fasutjämning. Uppstår det ett fel på en eller flera växelriktare och förbindelsen med elnätet bryts, måste de andra växelriktarna också separeras för att fasjämvikten ska upprätthållas. Reläfunktionen "GAF" kan användas i kombination med Datamanager eller en extern skyddsenshet för att identifiera eller signalera att en växelriktare inte matas in eller separeras från elnätet och att de resterande växelriktarna också ska separeras från elnätet via ett fjärrkommando.

### Aktiv utgång:

ON: Den potentialfria kopplingskontakten NO är ständigt påslagen, medan växelriktaren är i drift (så länge displayen lyser eller indikerar).

OFF: Den potentialfria kopplingskontakten NO är avstängd.

### Energihanterare:

E-hanterare: För mer information om funktionen 'Energihanterare', se avsnittet "Energihanterare" längre fram.

---

## Relätest

Funktionskontroll för att se om den potentialfria kopplingskontakten kopplar

### Påslagningspunkt (endast vid aktiverad funktion 'Energihanterare')

För inställning av gränsen för den aktiva effekten, från vilken den potentialfria kopplingskontakten slås på

Fabriksinställning 1 000 W

Inställningsområde Inställd avstängningspunkt till växelriktarens maximala, nominella effekt (W eller kW)

---

### Avstängningspunkt (endast vid aktiverad funktion 'Energihanterare')

För inställning av gränsen för den aktiva effekten, från vilken den potentialfria kopplingskontakten stängs av

Fabriksinställning 500

### **Energihanterare (i menypunkten Relä)**

Med hjälp av funktionen "Energihanterare" kan den potentialfria kopplingskontakten styras på ett sådant sätt, att den fungerar som aktör. En till den potentialfria kopplingskontakten ansluten förbrukare kan därmed styras genom inställning av en av inmatningseffekten beroende påslagnings- eller avstängningspunkt.

Den potentialfria kopplingskontakten stängs av automatiskt:

- Om växelriktaren inte matar någon ström till det allmänna elnätet
- Om växelriktaren ställs manuellt i Standby-drift
- Om det föreligger en angiven aktiv effekt < 10 % av den nominella effekten hos växelriktaren

Välj först punkten "E-Manager" (Energihanterare) och tryck sedan på knappen "Enter" för att aktivera funktionen "Energihanterare".

När funktionen har aktiverats, visas symbolen "Energihanterare" uppe till vänster på displayen:

 Vid avstängd potentialfri kopplingskontakt NO (öppen kontakt)

 Vid påslagen potentialfri kopplingskontakt NC (sluten kontakt)

Välj först en annan funktion (ALL/Permanent/OFF/ON) och tryck sedan på knappen "Enter" för att inaktivera funktionen "Energihanterare".

### **OBS!**

**Anvisningar om planering av påslagnings- och avstängningspunkt  
En för liten differens mellan påslagnings- eller avstängningspunkten samt  
svängningar i den aktiva effekten kan leda till många kopplingscykler.**

Differensen mellan påslagnings- och avstängningspunkten ska vara minst 100-200 W, för att en frekvent påslagning och avstängning ska undvikas.

---

Ta hänsyn till den anslutna förbrukarens effektförbrukning vid valet av avstängningspunkt.

Ta hänsyn till väderförhållandena och den förväntade solinstrålningen vid valet av påslagningspunkt.

### **Användningsexempel**

Påslagningspunkt = 2 000 W, avstängningspunkt = 1 800 W

Levererar växelriktaren minst 2 000 W, slås växelriktarens potentialfria kopplingskontakt på.

Sjunker växelriktarens effekt under 1 800 W, stängs den potentialfria kopplingskontakten av.

Därmed kan intressanta användningsmöjligheter, såsom driften av en värmepump eller en klimatanläggning med så mycket egen ström som möjligt, förverkligas.

---

### **Tid/Datum**

Inställning av tid, datum, visningsformat och den automatiska omkopplingen mellan sommar- och vintertid

Inställningsområde Ställ in tid/Ställ in datum/Visningsformat tid/Visningsformat datum/Sommar-/vintertid

---

#### Ställ in tid

För inställning av tid (tt:mm:ss eller tt:mm am/pm - beroende på inställningen på Visningsformat tid)

---

#### Ställ in datum

För inställning av datum (dd.mm.åååå eller mm/dd/åååå - beroende på inställningen på Visningsformat datum)

---

#### Visningsformat tid

För inställning av visningsformatet för tid

Inställningsområde 12 tim/24 tim

Fabriksinställning Beroende på den nationella inställningen

---

#### Visningsformat datum

För inställning av visningsformatet för datum

Inställningsområde mm/dd/åååå eller dd.mm.åå

Fabriksinställning Beroende på den nationella inställningen

---

#### Summer/winter time

Aktivering/inaktivering av den automatiska omkopplingen mellan sommar- och vintertid

**VIKTIGT!** Använd funktionen för automatisk omställning mellan sommar- och vintertid, endast om det inte finns några LAN- eller WLAN-kompatibla systemkomponenter (exempelvis Fronius Datalogger Web, Fronius Datamanager eller Fronius Hybridmanager) i Fronius Solar Net-kretsen.

Inställningsområde on/off

Fabriksinställning on

**VIKTIGT!** En korrekt inställning av tid och datum är en förutsättning för en korrekt indikering av dags- och årsvärdena samt dagskurvan.

---

### Displayinställningar

Inställningsområde Språk/Nattläge/Kontrast/Belysning

---

#### Språk

Inställning av displayspråk

Inställningsområde Engelska, tyska, franska, spanska, italienska, nederländska, tjeckiska, slovakiska, ungerska, polska, turkiska, portugisiska, rumänska

---

#### Nattläge

Nattläget styr Fronius DATCOM-driften och displaydriften på växelriktaren under natten eller vid otillräcklig DC-spänning.

Inställningsområde AUTO/ON/OFF

Fabriksinställning OFF

**AUTO:** Fronius DATCOM-driften fungerar alltid, så länge en Fronius Data-manager är ansluten till en aktiv, obruten Fronius Solar Net. Växleriktardisplayen som är mörk på natten kan aktiveras genom ett tryck på en valfri funktionsknapp.

**ON:** Fronius DATCOM-driften fungerar alltid. Växleriktaren ställer oavbrutet spänningen 12 V DC till förfogande för Fronius Solar Net. Displayen är alltid aktiv.

**VIKTIGT!** Har Fronius DATCOM-nattläget ställts in på ON eller AUTO vid anslutna Fronius Solar Net-komponenter, ökar växleriktarens strömförbrukning under natten till cirka 7 W.

**OFF:** Ingen Fronius DATCOM-drift under natten. Växleriktaren behöver därmed ingen näteffekt för den elektriska försörjningen av Solar Net. Växleriktardisplayen är inaktiverad under natten och Fronius Data-manager står inte till förfogande. För att ändå aktivera Fronius Data-manager ska du stänga av och slå på växleriktaren på AC-sidan och sedan inom 90 sekunder trycka på en valfri funktionsknapp på displayen på växleriktaren.

---

### **Kontrast**

Inställning av växleriktardisplayens kontrast

Inställningsområde 0-10

Fabriksinställning 5

Eftersom kontrasten är temperaturberoende, kan det vid växlande omgivningsvillkor behövas en inställning av menypunkten "Kontrast".

---

### **Belysning**

Förinställning av växleriktardisplayens belysning

Menypunkten "Belysning" berör bara växleriktardisplayens bakgrundsbelysning.

Inställningsområde AUTO/ON/OFF

Fabriksinställning AUTO

**AUTO:** Växleriktardisplayens belysning aktiveras genom ett tryck på en valfri knapp. Om ingen knapp trycks in inom 2 minuter släcks displaybelysningen.

**ON:** Växleriktardisplayens belysning är permanent tänd, medan växleriktaren är aktiv.

**OFF:** Växleriktardisplayens belysning är avstängd hela tiden.

---

### **Energiavkastning**

Följande inställningar kan ändras respektive ställas in här:

- Mätare avvikelse/kalibrering
- Valuta
- Inmatningstariff
- CO2-faktor



Inställningsområde Valuta/inmatningstariff

---

**Mätare avvikelse/kalibrering**

Kalibrering av mätaren

---

**Valuta**

Inställning av valutan

---

Inställningsområde 3 tecken, A–Z

---

**Inmatningstariff**

Inställning av beräkningssatsen för betalning av den inmatade energin

---

Inställningsområde 2 tecken, 3 decimaler

Fabriksinställning (beroende på den nationella inställningen)

---

**CO2-faktor**

Inställning av CO2-faktorn för den inmatade energin

---

**Fläkt**

För kontroll av fläktens funktion

Inställningsområde Test fläkt #1/Test fläkt #2 (beroende på enheten)

- Välj den önskade fläkten med hjälp av knapparna 'Upp' och 'Ner'.
- Testet av den valda fläkten startar genom ett tryck på knappen 'Enter'.
- Fläkten går ända tills att menyn lämnas, genom att knappen 'Esc' lämnas.

**VIKTIGT!** Det sker ingen visning på växelriktardisplayen, om fläkten är OK. Fläktens funktionssätt kan kontrolleras endast genom hörseln och känseln.

# Menypunkten INFO

---

## Mätvärden

### PV iso

Solcellsanläggningens isolationsmotstånd

### Ext lim

External limitation (Extern begränsning)

### U PV1/U PV2 (U PV 2 finns inte på Fronius Symo 15.0-3 208)

Momentan DC-spänning vid DC-ingångsklämmorna, även om växelriktaren inte matar (från den 1:a eller 2:a MPP tracker)

\* MPP tracker 2 måste vara aktiverad (ON) via menyn Basic.

### GVDPR

Nätspänningsberoende effektreduktion

### Fan #1 (Fläkt #1)

Procentvärde för fläktens nominella effekt

---

## Effektdelens status

Statusindikering av de senaste uppkomna felen i växelriktaren kan visas.

**VIKTIGT!** På grund av svag solinstrålning visas varje morgon och kväll helt naturligt statusmeddelandena STATE 306 (Power low) och STATE 307 (DC low). Vid den här tidpunkten föreligger det inget fel som rör de här statusmeddelandena.

- När knappen 'Enter' har aktiverats, visas effektdelens status och de senast uppkomna felen.
  - Bläddra inom listan med hjälp av knapparna 'Upp' eller 'Ner'.
  - Tryck på knappen 'Tillbaka' för att lämna status- och fellistan.
- 

## Nätstatus

De 5 senaste nätfelen kan visas:

- När knappen 'Enter' har aktiverats, visas de 5 senaste nätfelen.
  - Bläddra inom listan med hjälp av knapparna 'Upp' eller 'Ner'.
  - Tryck på knappen 'Backsteg' för att lämna indikeringen av nätfelen.
- 

## Information om enheten

Här visas inställningar som är relevanta för en elleverantör. De visade värdena är beroende av de nationella inställningarna eller av växelriktarens apparatspecifika inställningar.

### Visningsområde

Allmänt/Landsinställningar/MPP tracker/Nätövervakning/Nätspänningsgränser/Nätfrekvensgränser/Q-läge/AC effektgräns/AC spänningsminskning/Fault ride through

---

### Allmänt:

Typen av enhet - Den exakta beteckningen på växelriktaren  
Familj - Växelriktarens familj  
Serienummer - Växelriktarens serienummer

Landsinställningar:	<p>Setup - Nationell inställning</p> <p>Version - Nationell inställningsversion</p> <p>Origin activated (Ursprung aktiverat) - indikerar att den normala, nationella inställningen är aktiverad</p> <p>Alternat activated (Alternativt aktiverad) - Indikerar att den alternativa, nationella inställningen är aktiverad (bara för Fronius Symo Hybrid)</p> <p>Group - Grupp för uppdatering av programvaran för växelriktaren</p>
MPP-tracker:	<p>Tracker 1 - Indikerar det inställda spårningsbeteendet (MPP AUTO/MPP USER/FIX)</p> <p>Tracker 2 (bara på Fronius Symo utom Fronius Symo 15.0-3 208) - Indikerar det inställda spårningsbeteendet (MPP AUTO/MPP USER/FIX)</p>
Nätövervakning:	<p>GMTi - Grid Monitoring Time - Växelriktarens starttid i s (sekunder)</p> <p>GMTr - Grid Monitoring Time reconnect - Återstarttid i s (sekunder) efter ett nätfel</p> <p>ULL - U (spänning) Longtime Limit - Spänningsgränsvärde i V (volt) för det 10 minuter långa spänningsmedelvärdet</p> <p>LLTrip - Longtime Limit Trip - Utlösningstid för ULL-övervakningen av hur snabbt växelriktaren måste stänga av</p>
Nätspänningsgränser för inre gränsvärden:	<p>UMax - Övre, inre nätspänningsvärdet i V (volt)</p> <p>TTMax - Trip Time Max - Utlösningstid för överskridande av det övre, inre nätspänningsgränsvärdet i cyl*</p> <p>UMin - Nedre, inre nätspänningsvärdet i V (volt)</p> <p>TTMin - Trip Time Min - Utlösningstid för underskridande av det nedre, inre nätspänningsgränsvärdet i cyl*</p> <p>*cyl = nätperioder (cykler), där 1 cyl motsvarar 20 ms vid 50 Hz eller 16,66 ms vid 60 Hz</p>
Nätspänningsgränser för yttre gränsvärden:	<p>UMax - Övre, yttre nätspänningsvärdet i V (volt)</p> <p>TTMax - Trip Time Max - Utlösningstid för överskridande av det övre, yttre nätspänningsgränsvärdet i cyl*</p> <p>UMin - Nedre, yttre nätspänningsvärdet i V (volt)</p> <p>TTMin - Trip Time Min - Utlösningstid för underskridande av det nedre, yttre nätspänningsgränsvärdet i cyl*</p> <p>*cyl = nätperioder (cykler), där 1 cyl motsvarar 20 ms vid 50 Hz eller 16,66 ms vid 60 Hz</p>
Nätfrekvensgränser:	<p>FILmax - Övre inre nätfrekvensvärdet i Hz (hertz)</p> <p>FILmin - Nedre inre nätfrekvensvärdet i Hz (hertz)</p> <p>FOLmax - Övre yttre nätfrekvensvärdet i Hz (hertz)</p> <p>FOLmin - Nedre yttre nätfrekvensvärdet i Hz (hertz)</p>

Q-läge:	Indikerar vilken reaktiv effekt som växelriktaren är inställd på (exempelvis OFF, Q/P)
AC-effektgräns inklusive indikering av mjukstart och/eller AC-nätfrekvensminskning:	<p>Max P AC - Maximal utgångseffekt som kan ändras med funktionen "Manual Power Reduction" (Manuell effektreduktion)</p> <p>GPIS - Gradual Power Incrementation at Startup - Indikerar (%/s) om mjukstartsfunktionen på växelriktaren är aktiverad</p> <p>GFDPRe - Grid Frequency Dependent Power Reduction enable limit - Indikerar det inställda nätfrekvensvärdet i Hz (hertz) från när en effektreduktion sker</p> <p>GFDPRe - Grid Frequency Dependent Power Reduction derating gradient - Indikerar det inställda nätfrekvensvärdet i %/Hz hur kraftig effektreduktionen är</p>
AC-spänningsminskning:	<p>GVDPRe - Grid Voltage Depending Power Reduction enable limit - Tröskelvärde i V varifrån den spänningsberoende effektreduktionen börjar</p> <p>GVDPRe - Grid Voltage Depending Power Reduction derating gradient - Reduktionsgradient i %/V med vilken effekten tas tillbaka</p> <p>Meddelande - Indikerar om sändningen av ett informationsmeddelande via Fronius Solar Net är aktiverat</p>

<b>Version</b>	Visar versionsnumret och serienumret på de kretskort som monterats i växelriktaren (exempelvis för serviceändamål)
Visningsområde	Display/Display software/Checksum SW (Kontrollsumma programvara)/Data store (Dataminne)/Data store #1/Power stage set/Power stage set SW(Effekt-del programvara)/EMC filter/ Power Stage #3/Power Stage #4

# Påslagning och avstängning av knapplås

## Allmänt

Växleriktaren är försedd med en knapplåsfunktion.

När knapplåset är aktiverat, kan inställningsmenyn inte öppnas, exempelvis som skydd mot oavsiktlig ändring av inställningsdata.

För att aktivera/inaktivera knapplåset måste koden 12321 anges.

## Påslagning och avstängning av knapplås

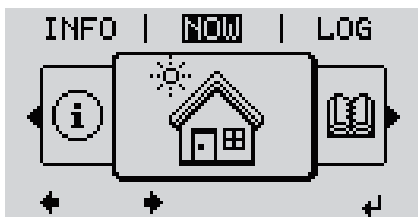

1 Tryck på knappen "Meny".  drücken  
Menynivån visas.

2 Tryck  
5 gånger på den inte tilldelade knappen  
"Meny/Esc". 



"Åtkomstkod" visas i menyn "CODE" (Kod).  
Den första positionen blinkar.

3 Ange koden 12321: Tryck på knapparna  
"Plus" eller "Minus" +- för att välja  
värdet på den första positionen i koden.

4 Tryck på knappen "Enter".  drücken



Den andra positionen blinkar.

5 Upprepa arbetssteg 3 och 4 för den andra, tredje, fjärde och femte positionen i koden, tills att ...

den inställda koden blinkar.

6 Tryck på knappen "Enter". 



"Knapplås" visas i menyn "LOCK" (Lås).

7 Tryck på knapparna "Plus" eller "Minus"  
+- för att slå på eller stänga av knapplåset:

ON = knapplåset har aktiverats (menypunkten SETUP kan inte aktiveras).

OFF = knapplåset har inaktiverats (menypunkten SETUP kan aktiveras).

8 Tryck på knappen "Enter".  drücken

# USB-minne som datalogger och för uppdatering av programvaran för växelriktaren

---

## USB-minne som datalogger

Ett till USB A-uttaget anslutet USB-minne kan fungera som datalogger för en växelriktare.

Loggningsdatan som lagrats på USB-minnet kan när som helst:

- Importeras till programvaran Fronius Solar.access via den loggade fld-filen
- Läsas direkt i till exempel Microsoft® Excel via den loggade csv-filen

Äldre versioner (till Excel 2007) har en radbegränsning på 65 536.

Mer information om "Data på USB-minne", "Datamängd och minneskapacitet" och "Buffertminne" hittar du på:

Fronius Symo 3-10 kW:



→ <http://www.fronius.com/QR-link/4204260172SV>

Fronius Symo 10-20 kW:



→ <http://www.fronius.com/QR-link/4204260175SV>

---

## Passande USB-minnen

Eftersom det finns många olika typer av USB-minnen på marknaden går det inte att garantera, att varje USB-minne identifieras av växelriktaren.

Fronius rekommenderar att använda endast certifierade USB-minnen avsedda för industriellt bruk (beakta USB-IF-logotypen).

Växelriktaren stöder USB-minnen med följande filsystem:

- FAT12
- FAT16
- FAT32

Fronius rekommenderar att använda USB-minnena endast för registrering av loggningsdata eller för uppdatering av programvara för växelriktaren. USB-minnena ska inte innehålla annan data.

USB-symbolen på växelriktarens display, exempelvis i indikeringsläget 'NU':

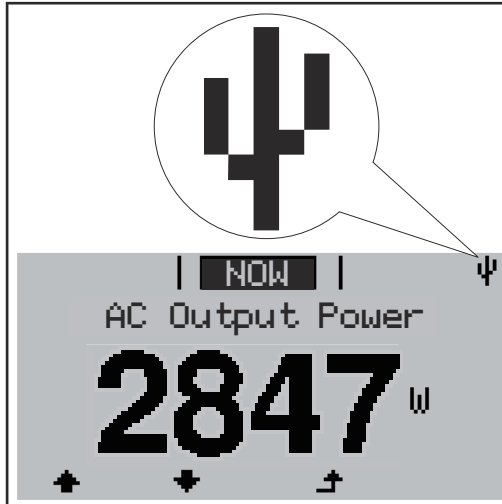

Identifierar växelriktaren ett USB-minne, visas USB-symbolen uppe till höger på displayen.

Kontrollera vid isättningen av USB-minnen att USB-symbolen visas (kan även blinka).

**OBS!** Beakta vid användning utomhus att funktionen hos vanliga USB-minnen ofta bara garanteras i ett begränsat temperaturområde. Säkerställ vid användning utomhus att USB-minnet fungerar exempelvis även vid låga temperaturer.

### USB-minne för uppdatering av programvara för växelriktaren

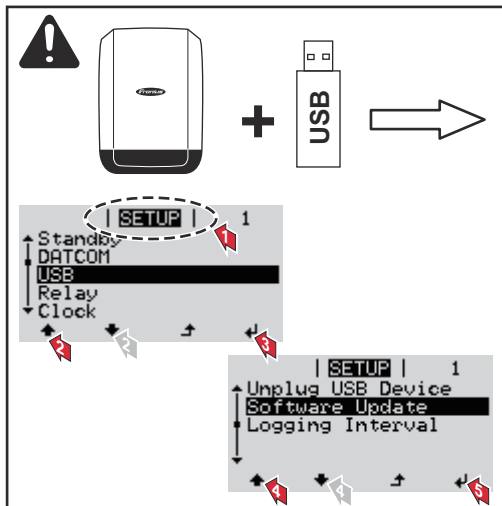

Med hjälp av ett USB-minne kan även slutkunder uppdatera programvaran för växelriktaren via inställningsmenyn. Uppdateringsfilen sparas först på USB-minnet och överförs sedan därifrån till växelriktaren.

### Borttagning av USB-minne

Säkerhetsinformation för borttagning av ett USB-minne:

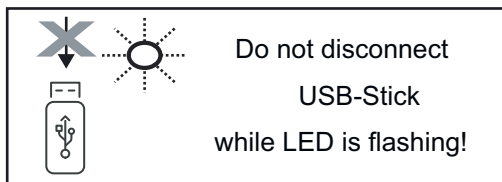

**VIKTIGT!** För att förhindra förlust av data får ett anslutet USB-minne dras ut endast under följande förutsättningar:

- Via menyposten "Safely remove USB/HW" på menypunkten SETUP.
- När lysdioden "Dataöverföring" slutat blinka eller lyser med fast sken.

# Menyn Basic

Gå till menyn Basic.

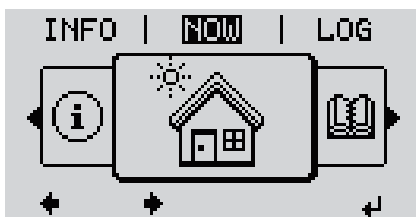

1 Tryck på knappen "Meny". ↗

Menynivån visas.

2 Tryck 5 gånger på den inte tilldelade knappen "Meny/Esc". □□■□



"Access Code" (Åtkomstkod) visas i menyn "CODE". Den första positionen blinkar.

3 Ange koden 22742: Tryck på knapparna "Plus" eller "Minus" +- för att välja värdet på den första positionen i koden.

4 Tryck på knappen "Enter" ↵

Den andra positionen blinkar.

5 Upprepa arbetssteg 3 och 4 för den andra, tredje, fjärde och femte positionen i koden, tills ...



den inställda koden blinkar.

6 Tryck på knappen "Enter" ↵

Menyn Basic visas:

7 Tryck på knapparna "Plus" eller "Minus" +- för att välja den önskade posten.

8 Tryck på knappen "Enter" för att sedan redigera den valda posten. ↵

9 Tryck på knappen "Esc" för att lämna menyn Basic. ↗

## Menyposterna i Basic

I menyn Basic ställs följande parametrar in som är viktiga för installationen och driften av växelriktaren:

### MPP tracker 1/MPP tracker 2

- MPP tracker 2: ON/OFF (bara på MultiMPP Tracker-enheter utom Fronius Symo 15.0-3 208)
- DC-manöverläge: MPP AUTO/FIX/MPP USER
  - MPP AUTO: normalt driftläge, växelriktaren söker automatiskt efter den optimala arbetspunkten
  - FIX: för inmatning av en fast DC-spänning som växelriktaren arbetar med
  - MPP USER: för inmatning av den nedre MP-spänningen, från vilken växelriktaren söker sin optimala arbetspunkt
- Dynamic Peak Manager (Dynamisk spets hanterare): ON / OFF
- Fixspänning: för inmatning av fixspänning
- MPPT startspänning: för inmatning av startspänning



---

### USB-loggbok

Aktivering eller inaktivering av funktionen att lagra alla felmeddelanden på ett USB-minne AUTO/OFF/ON

- ON (på): Alla felmeddelanden sparas automatiskt på ett anslutet USB-minne.

---

### Signalingång

- Funktion: Ext Sig. / SO-Meter / OFF  
Funktion Ext Sig:
  - Utlösningstyp: Warning (varning visas på displayen)/Ext. Stop (växelriktaren stängs av)
  - Anslutningstyp: N/C (normally closed, vilokontakt)/N/O (normally open, arbetskontakt)

SO-mätarens funktion – se kapitlet **Dynamisk effektreducering med växelriktare** på sidan **138**.

- Strömmatningsgräns  
Fält för inmatning av den maximala effekten i nätet. Om det här värdet överskrids reducerar växelriktaren värdet till det inställda värdet inom den tid som krävs enligt nationella standarder och bestämmelser.
- Impulser per kWh  
Fält för inmatning av SO-mätarens impulser per kWh.

---

### SMS/relä

- Händelsefördröjning  
För inmatning av en tidsfördröjning, efter vilken ett SMS-meddelande ska sändas eller reläet ska koppla  
900-86 400 sekunder
- Händelseräknare:  
för inmatning av antalet händelser som leder till signalering:  
10-255

---

### Ställ in isolering

- Isoleringsvarning: ON / OFF
- Tröskelvärde varning: för inmatning av ett tröskelvärde som leder till en varning
- Tröskelvärde fel: för inmatning av ett tröskelvärde som leder till ett fel (finns inte i alla länder)

---

### TOTAL Reset

Nollställer de maximala och minimala spänningvärdena samt den maximala inmatningseffekten i menypunkten LOG.

Det går inte att ångra nollställningen av värdena.

Tryck på knappen "Enter" för att nollställa värdena.

"CONFIRM" (Bekräfta) visas.

Tryck en gång till på knappen "Enter".

Värdena nollställs och menyn visas.

---

---

### Inställningar vid inbyggt tillval "DC SPD"

Om tillvalet: DC SPD (överspänningsskydd) har monterats i växelriktaren, är följande menypunkter standardmässigt inställda:

Signalingång: Ext Sig.  
Utlösningstyp: Warning  
Anslutningstyp: N/C

# Slå av strömmen till växelriktaren och slå på den igen

Stänga av strömmen till växelriktaren

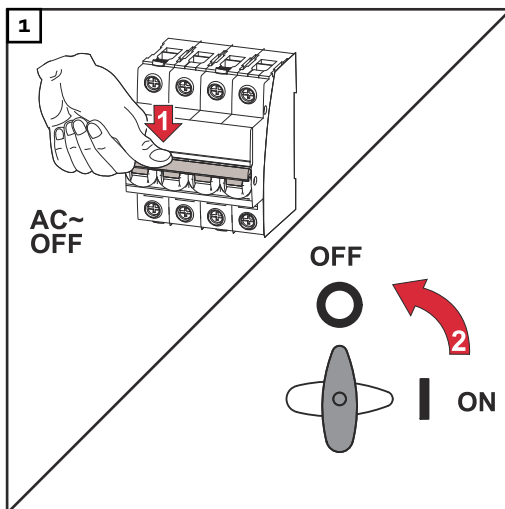

1. Koppla från säkringen.
2. Flytta DC-frånskiljaren till läget "Från".

Utför stegen ovan i omvänd ordning för att ta växelriktaren i drift igen.

# Statusdiagnos och åtgärdande av fel

## Visning av statusmeddelanden

Växelriktaren har försetts med ett självdiagnostiskt system som på egen hand kan känna igen ett stort antal möjliga fel och visa dem på displayen. Härigenom kan defekter i växelriktaren och i solcellsanläggningen, såväl som installations- eller användarfel, snabbt felsökas.

Om systemets självdiagnostik hittar ett konkret fel, visas det tillhörande statusmeddelandet på displayen.

**VIKTIGT!** Statusmeddelanden som visas en kort stund kan vara resultat av växelriktarens normala drift. Om växelriktaren sedan fortsätter att fungera störningsfritt, föreligger det inget fel.

## Fullständigt funktionsbortfall hos displayen

Förblir displayen mörk under en lång tid efter soluppgången:

- Kontrollera AC-spänningen vid anslutningarna på växelriktaren: AC-spänningen måste vara 220/230 V (+ 10 %/- 5 %) respektive 380/400 V (+ 10 %/- 5 %).

## Statusmeddelanden i e-Manual

De senaste statusmeddelandena finns i e-Manual-versionen av den här bruksanvisningen: [https://manuals.fronius.com/html/4204101909/de.html#o\\_t\\_000000061](https://manuals.fronius.com/html/4204101909/de.html#o_t_000000061)



## Kundtjänst

**VIKTIGT!** Kontakta din Fronius-återförsäljare eller en av Fronius utbildad servicetekniker, om

- Ett fel uppstår ofta eller långvarigt
- Ett fel som inte finns i tabellerna uppstår

## Drift i omgivningar med kraftig dammutveckling

Vid växelriktardrift i omgivningar med kraftig dammutveckling:

Blås vid behov ren kylkroppen och fläkten på baksidan av växelriktaren samt tilluftsöppningarna på monteringshållaren med ren tryckluft.

# Tekniska data

Fronius Symo	3.0-3-S	3.7-3-S	4.5-3-S
<b>Ingångsdata</b>			
MPP-spänningsområde	200–800 VDC	250–800 VDC	300–800 V DC
Max. ingångsspänning (vid 1000 W/m <sup>2</sup> /-10 °C på tomgång)	1000 VDC		
Min. ingångsspänning	150 VDC		
Max. ingångsström	16,0 A		
Max. kortslutningsström vid solpanelsmodulerna (I <sub>SC PV</sub> )	24,0 A		
Max. återmatningsström från växelriktaren till solcellsfältet <sup>3)</sup>	32 A (RMS) <sup>4)</sup>		
<b>Utgångsdata</b>			
Nominell utgångseffekt (P <sub>nom</sub> )	3000 W	3700 W	4500 W
Max. utgångseffekt	3000 W	3700 W	4500 W
Skenbar effekt (bör)	3000 VA	3700 VA	4500 VA
Nominell nätspänning	3~ NPE 400/230 V eller 3~ NPE 380/220 V		
Min. nätspänning	150 V/260 V		
Max. nätspänning	280 V/485 V		
Nominell utgångsström vid 220/230 V	4,5/4,3 A	5,6/5,4 A	6,8/6,5 A
Max. utgångsström	9 A		
Nominell frekvens	50/60 Hz <sup>1)</sup>		
Klirrfaktor	< 3 %		
Effektfaktor cos phi	0,7–1 ind./cap. <sup>2)</sup>		
Inkopplingsström <sup>5)</sup>	38 A/2 ms		
Max. utgångsfelström per tidsintervall	21,4 A/1 ms		
<b>Allmänna data</b>			
Max. verkningsgrad	98 %		
Europeisk verkningsgrad	96,2 %	96,7 %	97 %
Egenförbrukning på natten	< 0,7 W och < 3 VA		
Kylning	Reglerad fläktstyrd luftcirkulation		
IP	IP 65		
Mått H x B x D	645 x 431 x 204 mm		
Vikt	16 kg		
Tillåten omgivningstemperatur	-25 °C till +60 °C		
Tillåten luftfuktighet	0-100 %		
EMC-apparatklass	B		
Överspänningskategori DC/AC	2/3		

Fronius Symo	3.0-3-S	3.7-3-S	4.5-3-S
Föroreningsgrad	2		
Ljudemission	58,3 dB(A) ref. 1 pW		
Växelriktartopologi	ej isolerad, utan transformator		
<b>Skyddsanordning</b>			
DC-isolationsmätning	Integrerad		
Beteende vid DC-överbelastning	Arbetspunktsförskjutning, effektbegränsning		
DC-frånskiljare	Integrerad		
Övervakningsenhet för felström	Integrerad		
Aktiv ödriftsavkänning	Frekvensförskjutningsmetod		

Fronius Symo	3.0-3-M	3.7-3-M	4.5-3-M
<b>Ingångsdata</b>			
MPP-spänningsområde	150–800 V DC	150–800 V DC	150–800 V DC
Max. ingångsspänning (vid 1000 W/m <sup>2</sup> /-10 °C på tomgång)	1000 VDC		
Min. ingångsspänning	150 VDC		
Max. ingångsström	2 x 16,0 A		
Max. kortslutningsström vid solpanelsmodulerna (I <sub>SC PV</sub> )	2 x 24,0 A		
Max. återmatningsström från växelriktaren till solcellsflätet <sup>3)</sup>	48 A (RMS) <sup>4)</sup>		
<b>Utgångsdata</b>			
Nominell utgångseffekt (P <sub>nom</sub> )	3000 W	3700 W	4500 W
Max. utgångseffekt	3000 W	3700 W	4500 W
Skenbar effekt (bör)	3000 VA	3700 VA	4500 VA
Nominell nätspänning	3~ NPE 400/230 V eller 3~ NPE 380/220		
Min. nätspänning	150 V/260 V		
Max. nätspänning	280 V/485 V		
Nominell utgångsström vid 220/230 V	4,6/4,4 A	5,6/5,4 A	6,8/6,5 A
Max. utgångsström	13,5 A		
Nominell frekvens	50/60 Hz <sup>1)</sup>		
Klirrfaktor	< 3 %		
Effektfaktor cos phi	0,85–1 ind./cap. <sup>2)</sup>		
Inkopplingsström <sup>5)</sup>	38 A/2 ms		
Max. utgångsfelström per tidsintervall	24 A/6,6 ms		
<b>Allmänna data</b>			
Max. verkningsgrad	98 %		
Europeisk verkningsgrad	96,5 %	96,9 %	97,2 %

<b>Fronius Symo</b>	<b>3.0-3-M</b>	<b>3.7-3-M</b>	<b>4.5-3-M</b>
Egenförbrukning på natten	< 0,7 W och < 3 VA		
Kylning	Reglerad fläktstyrd luftcirkulation		
IP	IP 65		
Mått H x B x D	645 x 431 x 204 mm		
Vikt	19,9 kg		
Tillåten omgivningstemperatur	-25 °C till +60 °C		
Tillåten luftfuktighet	0-100 %		
EMC-apparatklass	B		
Överspänningskategori DC/AC	2/3		
Föroreningsgrad	2		
Ljudemission	59,5 dB(A) referens 1 pW		
Växelriktartopologi	ej isolerad, utan transformator		
<b>Skyddsanordning</b>			
DC-isolationsmätning	Integrerad		
Beteende vid DC-överbelastning	Arbetspunktsförskjutning, effektbegränsning		
DC-frånskiljare	Integrerad		
Övervakningsenhet för felström	Integrerad		
Aktiv ödriftsavkänning	Frekvensförskjutningsmetod		

<b>Fronius Symo</b>	<b>5.0-3-M</b>	<b>6.0-3-M</b>	<b>7.0-3-M</b>
<b>Ingångsdata</b>			
MPP-spänningsområde	163–800 V DC	195–800 V DC	228–800 V DC
Maximal ingångsspänning (vid 1 000 W/m <sup>2</sup> /-10 °C på tomgång)	1 000 VDC		
Min. ingångsspänning	150 VDC		
Max. ingångsström	2 x 16,0 A		
Max. kortslutningsström för solpanelsmoduler (I <sub>SC PV</sub> )	2 x 24,0 A		
Max. återmatningsström från växelriktaren till solcellsältet <sup>3)</sup>	48 A (RMS) <sup>4)</sup>		
<b>Utgångsdata</b>			
Nominell utgångseffekt (P <sub>nom</sub> )	5 000 W	6 000 W	7 000 W
Max. utgångseffekt	5 000 W	6 000 W	7 000 W
Skenbar effekt (bör)	5 000 VA	6 000 VA	7 000 VA
Nominell nätspänning	3~ NPE 400/230 V eller 3~ NPE 380/220		
Min. nätspänning	150 V/260 V		
Max. nätspänning	280 V/485 V		
Nominell utgångsström vid 220/230 V	7,6/7,3 A	9,1/8,7 A	10,6/10,2 A

<b>Fronius Symo</b>	<b>5.0-3-M</b>	<b>6.0-3-M</b>	<b>7.0-3-M</b>
Max. utgångsström	13,5 A		
Nominell frekvens	50/60 Hz <sup>1)</sup>		
Klirrfaktor	<3 %		
Effektfaktor cos phi	0,85-1 ind/kap <sup>2)</sup>		
Inkopplingsström <sup>5)</sup>	38 A/2 ms		
Max. utgångsfelström per tidsintervall	24 A/6,6 ms		
<b>Allmänna data</b>			
Max. verkningsgrad	98 %		
Europeisk verkningsgrad	97,3 %	97,5 %	97,6 %
Egenförbrukning på natten	< 0,7 W och < 3 VA		
Kylning	Reglerad fläktstyrd luftcirkulation		
IP	IP 65		
Mått H x B x D	645 x 431 x 204 mm		
Vikt	19,9 kg	19,9 kg	21,9 kg
Tillåten omgivningstemperatur	-25 °C till +60 °C		
Tillåten luftfuktighet	0-100 %		
EMC-apparatklass	B		
Överspänningskategori DC/AC	2/3		
Föroreningsgrad	2		
Ljudemission	59,5 dB(A) referens 1 pW		
Växelriktartopologi	ej isolerad, utan transformator		
<b>Skyddsanordning</b>			
DC-isolationsmätning	Integrerad		
Beteende vid DC-överbelastning	Arbetspunktsförskjutning, effektbegränsning		
DC-frånskiljare	Integrerad		
Övervakningsenhet för felström	Integrerad		
Aktiv ödriftsavkänning	Frekvensförskjutningsmetod		

### Fronius Symo 8.2-3-M

<b>Fronius Symo</b>	<b>8.2-3-M</b>
<b>Ingångsdata</b>	
MPP-spänningsområde (PV1/PV2)	267–800 V DC
Max. ingångsspänning (vid 1000 W/m <sup>2</sup> /-10 °C på tomgång)	1000 VDC
Min. ingångsspänning	150 VDC
Maximal ingångsström (I PV1/I PV2)	2 x 16,0 A
Max. kortslutningsström vid solpanelsmodulerna (I <sub>SC PV</sub> )	2 x 24,0 A

<b>Fronius Symo</b>	<b>8.2-3-M</b>
Max. återmatningsström från växelriktaren till sol-cellsfältet <sup>3)</sup>	48 A (RMS) <sup>4)</sup>
<b>Utgångsdata</b>	
Nominell utgångseffekt ( $P_{nom}$ )	8200 W
Max. utgångseffekt	8200 W
Skenbar effekt (bör)	8200 VA
Nominell nätspänning	3~ NPE 400/230 V eller 3~ NPE 380/220
Min. nätspänning	150 V/260 V
Max. nätspänning	280 V/485 V
Nominell utgångsström vid 220/230 V	12,4/11,9 A
Max. utgångsström	13,5 A
Nominell frekvens	50/60 Hz <sup>1)</sup>
Klirrfaktor	< 3 %
Effektfaktor cos phi	0,85–1 ind./cap. <sup>2)</sup>
Inkopplingsström <sup>5)</sup>	38 A/2 ms
Max. utgångsfelström per tidsintervall	24 A/6,6 ms
<b>Allmänna data</b>	
Max. verkningsgrad	98 %
Europeisk verkningsgrad	97,7 %
Egenförbrukning på natten	< 0,7 W och < 3 VA
Kylning	Reglerad fläktstyrd luftcirkulation
IP	IP 65
Mått H x B x D	645 x 431 x 204 mm
Vikt	21,9 kg
Tillåten omgivningstemperatur	-25 °C till +60 °C
Tillåten luftfuktighet	0-100 %
EMC-apparatklass	B
Överspänningskategori DC/AC	2/3
Föroreningsgrad	2
Ljudemission	59,5 dB(A) referens 1 pW
Växelriktartopologi	ej isolerad, utan transformator
<b>Skyddsanordning</b>	
DC-isolationsmätning	Integrerad
Beteende vid DC-överbelastning	Arbetspunktsförskjutning, effektbegränsning
DC-frånskiljare	Integrerad
Övervakningsenhet för felström	Integrerad



<b>Fronius Symo</b>	<b>8.2-3-M</b>
Aktiv ödriftsavkänning	Frekvensförskjutningsmetod

<b>Fronius Symo</b>	<b>10.0-3-M</b>	<b>10.0-3-M-OS</b>	<b>12.5-3-M</b>
<b>Ingångsdata</b>			
MPP-spänningsområde	270–800 V DC	270–800 V DC	320–800 V DC
Max. ingångsspänning (vid 1000 W/m <sup>2</sup> /-10 °C på tomgång)	1000 VDC	900 V DC	1000 VDC
Min. ingångsspänning	200 VDC		
Max. ingångsström (MPP1/MPP2) (MPP1 + MPP2)	27,0/16,5 A (14 A för spänningar < 420 V) 43,5 A		
Max. kortslutningsström vid solpanelsmodulerna (I <sub>SC PV</sub> ) (MP-P1/MPP2)	40,5/24,8 A		
Max. återmatningsström från växelriktaren till solcellsältet <sup>3)</sup>	40,5/24,8 A (RMS) <sup>4)</sup>		
<b>Utgångsdata</b>			
Nominell utgångseffekt (P <sub>nom</sub> )	10000 W	10000 W	12500 W
Max. utgångseffekt	10000 W	10000 W	12500 W
Skenbar effekt (bör)	10000 VA	10000 VA	12500 VA
Nominell nätspänning	3~ NPE 400/230 V eller 3~ NPE 380/220		
Min. nätspänning	150 V/260 V		
Max. nätspänning	280 V/485 V		
Nominell utgångsström vid 220/230 V	15,2/14,4 A	15,2/14,4 A	18,9/18,1 A
Max. utgångsström	20 A		
Nominell frekvens	50/60 Hz <sup>1)</sup>		
Klirrfaktor	< 1,75 %	< 1,75 %	< 2 %
Effektfaktor cos phi	0-1 ind./kap <sup>2)</sup>		
Max. utgångsfelström per tidsintervall	64 A/2,34 ms		
<b>Allmänna data</b>			
Max. verkningsgrad	97,8 %		
Europeisk Verkningsgrad U <sub>DC-min</sub> /U <sub>DCnom</sub> /U <sub>DCmax</sub>	95,4/97,3/96,6 %	95,4/97,3/96,6 %	95,7/97,5/96,9 %
Egenförbrukning på natten	0,7 W och 117 VA		
Kylning	Reglerad fläktstyrd luftcirkulation		
IP	IP 66		
Mått H x B x D	725 x 510 x 225 mm		

Fronius Symo	10.0-3-M	10.0-3-M-OS	12.5-3-M
Vikt	34,8 kg		
Tillåten omgivningstemperatur	-25 °C till +60 °C		
Tillåten luftfuktighet	0-100 %		
EMC-apparatklass	B		
Överspänningskategori DC/AC	2/3		
Föroreningsgrad	2		
Ljudemission	65 dB(A) (referens 1 pW)		
Växelriktartopologi	ej isolerad, utan transformator		
<b>Skyddsanordning</b>			
DC-isolationsmätning	Integrerad		
Beteende vid DC-överbelastning	Arbetspunktsförskjutning, effektbegränsning		
DC-frånskiljare	Integrerad		
Övervakningsenhet för felström	Integrerad		
Aktiv ödriftsavkänning	Frekvensförskjutningsmetod		

Fronius Symo	15.0-3-M	17.5-3-M	20.0-3-M
<b>Ingångsdata</b>			
MPP-spänningsområde	320–800 V DC	370–800 V DC	420–800 V DC
Max. ingångsspänning (vid 1000 W/m <sup>2</sup> /-10 °C på tomgång)	1000 VDC		
Min. ingångsspänning	200 VDC		
Max. ingångsström (MPP1/MPP2) (MPP1 + MPP2)	33,0/27,0 A 51,0 A		
Max. kortslutningsström vid solpanels- modulerna (I <sub>SC PV</sub> ) (MPP1/MPP2)	49,5/40,5 A		
Max. återmatningsström från växel- riktaren till solcellsältet <sup>3)</sup>	49,5/40,5 A		
<b>Utgångsdata</b>			
Nominell utgångseffekt (P <sub>nom</sub> )	15000 W	17500 W	20000 W
Max. utgångseffekt	15000 W	17500 W	20000 W
Skenbar effekt (bör)	15000 VA	17500 VA	20000 VA
Nominell nätspänning	3~ NPE 400/230 V eller 3~ NPE 380/220		
Min. nätspänning	150 V/260 V		
Max. nätspänning	280 V/485 V		
Nominell utgångsström vid 220/230 V	22,7/21,7 A	26,5/25,4 A	30,3/29 A
Max. utgångsström	32 A		
Nominell frekvens	50/60 Hz <sup>1)</sup>		
Klirrfaktor	< 1,5 %	< 1,5 %	< 1,25 %

<b>Fronius Symo</b>	<b>15.0-3-M</b>	<b>17.5-3-M</b>	<b>20.0-3-M</b>
Effektfaktor cos phi	0-1 ind./kap <sup>2)</sup>		
Max. utgångsfelström per tidsintervall	64 A/2,34 ms		
<b>Allmänna data</b>			
Max. verkningsgrad	98 %		
Europeisk Verkningsgrad $U_{DCmin}/U_{DC-nom}/U_{DCmax}$	96,2/97,6/97,1 %	96,4/97,7/97,2 %	96,5/97,8/97,3 %
Egenförbrukning på natten	0,7 W och 117 VA		
Kylning	Reglerad fläktstyrd luftcirkulation		
IP	IP 66		
Mått H x B x D	725 x 510 x 225 mm		
Vikt	43,4 kg/43,2 kg		
Tillåten omgivningstemperatur	-25 °C till +60 °C		
Tillåten luftfuktighet	0-100 %		
EMC-apparatklass	B		
Överspänningskategori DC/AC	2/3		
Föroreningsgrad	2		
Ljudemission	65 dB(A) (referens 1 pW)		
Växelriktartopologi	ej isolerad, utan transformator		
<b>Skyddsanordning</b>			
DC-isolationsmätning	Integrerad		
Beteende vid DC-överbelastning	Arbetspunktsförskjutning, effektbegränsning		
DC-frånskiljare	Integrerad		
Övervakningsenhet för felström	Integrerad		
Aktiv ödriftsavkänning	Frekvensförskjutningsmetod		

<b>Fronius Eco</b>	<b>25.0-3-S</b>	<b>27.0-3-S</b>
<b>Ingångsdata</b>		
MPP-spänningsområde	580–850 VDC	580–850 VDC
Maximal ingångsspänning (vid 1 000 W/m <sup>2</sup> /-10 °C på tomgång)	1 000 VDC	
Min. ingångsspänning	580 VDC	
Max. ingångsström	44,2 A	47,7 A
Max. kortslutningsström för solpanelsmoduler ( $I_{SC PV}$ )	71,6 A	
Max. återmatningsström från växelriktaren till solcellsfältet <sup>3)</sup>	48 A (RMS) <sup>4)</sup>	
Startingångsspänning	650 VDC	

<b>Fronius Eco</b>	<b>25.0-3-S</b>	<b>27.0-3-S</b>
Max. kapacitet hos solcellsgeneratoren till jord	5 000 nF	5 400 nF
Gränsvärde för isolationsmotståndskontrollen mellan solcellsgeneratoren och jord (vid leveransen) <sup>7)</sup>	100 kΩ	
Inställbart område för isolationsmotståndskontrollen mellan solcellsgeneratoren och jord <sup>6)</sup>	100–10 000 kΩ	
Gränsvärde och utlösningstid för läckströmsövervakning (vid leveransen)	30/300 mA/ms 60/150 mA/ms 90/40 mA/ms	
Gränsvärde och utlösningstid för kontinuerlig läckströmsövervakning (vid leveransen)	300/300 mA/ms	
Inställbart område för kontinuerlig läckströmsövervakning <sup>6)</sup>	- mA	
Cyklisk upprepning av isolationsmotståndskontrollen (vid leveransen)	24 h	
Inställbart område för cyklisk upprepning av isolationsmotståndskontrollen	-	
<b>Utgångsdata</b>		
Nominell utgångseffekt ( $P_{nom}$ )	25 000 W	27 000 W
Max. utgångseffekt	25 000 W	27 000 W
Skenbar effekt (bör)	25 000 VA	27 000 VA
Nominell nätspänning	3~ NPE 400/230 V eller 3~ NPE 380/220	
Min. nätspänning	150 V/260 V	
Max. nätspänning	275 V/477 V	
Nominell utgångsström vid 220/230 V	37,9/36,2 A	40,9/39,1 A
Max. utgångsström	42 A	
Nominell frekvens	50/60 Hz <sup>1)</sup>	
Klirrfaktor	< 2 %	
Effektfaktor cos phi	0-1 ind./kap <sup>2)</sup>	
Max. utgångsfelström per tidsintervall	46 A/156,7 ms	
<b>Allmänna data</b>		
Max. verkningsgrad	98 %	
Europeisk verkningsgrad $U_{DCmin}/U_{DCnom}/U_{DCmax}$	97,99/97,47/97,07 %	97,98/97,59/97,19 %
Egenförbrukning på natten	0,61 W och 357 VA	
Kylning	Reglerad fläktstyrd luftcirkulation	
IP	IP 66	
Mått H x B x D	725 x 510 x 225 mm	
Vikt (light-version)	35,69 kg (35,44 kg)	

<b>Fronius Eco</b>	<b>25.0-3-S</b>	<b>27.0-3-S</b>
Tillåten omgivningstemperatur	-25 °C till +60 °C	
Tillåten luftfuktighet	0-100 %	
EMC-apparatklass	B	
Överspänningskategori DC/AC	2/3	
Föroreningsgrad	2	
Ljudemission	72,5 dB(A) (referens 1 pW)	
Inkopplingsström <sup>5)</sup>	65,7 A/448 µs	
Växelriktartopologi	ej isolerad, utan transformator	
<b>Skyddsanordning</b>		
Max. överströmsskydd	80 A	
DC-isolationsmätning	Integrerad	
Beteende vid DC-överbelastning	Arbetspunktsförskjutning, effektbegränsning	
DC-frånskiljare	Integrerad	
DC-säkring	Integrerad	
Övervakningsenhet för felström	Integrerad	
Aktiv ödriftsavkänning	Frekvensförskjutningsmetod	

#### Förklaring till footnoterna

- 1) De angivna värdena är standardvärden. Växelriktaren anpassas specifikt till det aktuella landet utifrån kraven.
- 2) Beroende på den nationella inställningen eller de apparatspecifika inställningarna  
(ind. = induktiv; cap. = kapacitiv)
- 3) Maximal ström från en trasig solpanelsmodul till alla andra solpanelsmoduler. 0 A från själva växelriktaren till växelriktarens solpanelsida.
- 4) Säkerställt genom den elektriska uppbyggnaden av växelriktaren
- 5) Strömtopp när växelriktare slås på
- 6) De angivna värdena är standardvärden. De ska anpassas enligt kraven och solpanelseffekten.
- 7) Det angivna värdet är ett maxvärde. Om maxvärdet överskrids kan det påverka funktionen negativt.

#### Integrerad DC-frånskiljare Fronius Symo 3.0 - 8.2

<b>Inställningar</b>	
Produktnamn	Benedict LS32 E 7767
Märkisolations-spänning	1000 V <sub>DC</sub>
Märkstöthållfasthet	8 kV
Lämplig som isolering	Ja, bara DC

Inställningar					
Användningskategori och/eller solcells-användningskategori	enligt IEC/EN 60947-3 användningskategori DC-PV2				
Märkkorttidsström (I <sub>cw</sub> )	Märkkorttidsström (I <sub>cw</sub> ): 1000 A				
Slutförmåga vid kortslutning (märkvärde) (I <sub>cm</sub> )	Slutförmåga vid kortslutning (märkvärde) (I <sub>cm</sub> ): 1000 A				
	Märkdriftspänning (U <sub>e</sub> ) [V d.c.]	Märkdriftström (I <sub>e</sub> ) [A]	I(make) / I(break) [A]	Märkdriftström (I <sub>e</sub> ) [A]	I(make) / I(break) [A]
		1P	1P	2P	2P
Märkdriftström och märkbrytförmåga	≤ 500	14	56	32	128
	600	8	32	27	108
	700	3	12	22	88
	800	3	12	17	68
	900	2	8	12	48
	1000	2	8	6	24

**Integrerad DC-frånskiljare Fronius Symo 10.0 - 12.5**

Inställningar	
Produktnamn	Benedict LS32 E 7857
Märkisolations-spänning	1000 V <sub>DC</sub>
Märkstöthållfasthet	8 kV
Lämplig som isolering	Ja, bara DC
Användningskategori och/eller solcells-användningskategori	enligt IEC/EN 60947-3 användningskategori DC-PV2
Märkkorttidsström (I <sub>cw</sub> )	Märkkorttidsström (I <sub>cw</sub> ): 1000 A för 2 Pole, 1700 A för 2+2 Pole
Slutförmåga vid kortslutning (märkvärde) (I <sub>cm</sub> )	Slutförmåga vid kortslutning (märkvärde) (I <sub>cm</sub> ): 1000 A för 2 Pole, 1700 A för 2+2 Pole

Inställningar					
	Märkdriftspänning (Ue) [V d.c.]	Märkdriftström (Ie) [A]	I(make) / I(break) [A]	Märkdriftström (Ie) [A]	I(make) / I(break) [A]
		2P	2P	2 + 2P	2 + 2P
Märkbrytförmåga	≤ 500	32	128	50	200
	600	27	108	35	140
	700	22	88	22	88
	800	17	68	17	68
	900	12	48	12	48
	1000	6	24	6	24

**Integrerad DC-frånskiljare Fronius Symo 15.0 - 20.0 Fronius Eco**

Inställningar					
Produktnamn	Benedict LS32 E 7858				
Märkisolations-spänning	1000 V <sub>DC</sub>				
Märkstöthållfasthet	8 kV				
Lämplig som isole-ring	Ja, bara DC				
Användningskategori och/eller solcells-användningskategori	enligt IEC/EN 60947-3 användningskategori DC-PV2				
Märkkorttidsström (I <sub>cw</sub> )	Märkkorttidsström (I <sub>cw</sub> ): 1400 A för 2 Pole, 2400 A för 2+2 Pole				
Slutförmåga vid kortslutning (märkvärde) (I <sub>cm</sub> )	Slutförmåga vid kortslutning (märkvärde) (I <sub>cm</sub> ): 1400 A för 2 Pole, 2400 A för 2+2 Pole				
	Märkdriftspänning (Ue) [V d.c.]	Märkdriftström (Ie) [A]	I(make) / I(break) [A]	Märkdriftström (Ie) [A]	I(make) / I(break) [A]
		2P	2P	2 + 2P	2 + 2P
Märkbrytförmåga	≤ 500	55	220	85	340
	600	55	220	75	300
	700	55	220	60	240
	800	49	196	49	196
	900	35	140	35	140
	1000	20	80	25	100

---

**Beaktade normer och riktlinjer**

**CE-märke**

Alla nödvändiga och tillämpliga normer och riktlinjer inom ramen för lämpliga EU-direktiv uppfylls, så att enheterna kan förses med CE-märket.

**Koppling för förhindrande av islanding**

Växelriktaren är försedd med en tillåten koppling för att förhindra islanding.

**Strömavbrott**

De i växelriktarna seriemässigt integrerade mät- och säkerhetsförfarandena svarar för att inmatningen avbryts direkt vid ett strömavbrott (exempelvis vid elleverantörens avstängning eller en ledningsskada).



# Garantivillkor och skrotning

---

## **Fronius fabriks- garanti**

Det finns detaljerade, nationella garantivillkor på Internet, se [www.fronius.com/solar/warranty](http://www.fronius.com/solar/warranty)

Registrera dig på [www.solarweb.com](http://www.solarweb.com) för att tillgodogöra dig hela garantitiden för din nyinstallerade Fronius växelriktare eller ackumulator.

---

## **Slutmhänder- tagande och återvinning**

Elapparater och elskrot ska sorteras separat enligt europeiska direktiv och nationellt gällande lagar, och lämnas till miljövänlig återvinning. Förbrukade apparater ska återlämnas till försäljaren eller ett lokalt godkänt insamlings- och återvinningssystem. Korrekt återvinning av förbrukade enheter främjar en hållbar återanvändning av material. Annan hantering kan innebära potentiella risker för hälsa och miljö







[fronius.com/en/solar-energy/installers-partners/products-solutions/monitoring-digital-tools](https://fronius.com/en/solar-energy/installers-partners/products-solutions/monitoring-digital-tools)

**MONITORING &  
DIGITAL TOOLS**

**Fronius International GmbH**

Froniusstraße 1  
4643 Pettenbach  
Austria  
[contact@fronius.com](mailto:contact@fronius.com)  
[www.fronius.com](http://www.fronius.com)

Under [www.fronius.com/contact](http://www.fronius.com/contact) you will find the addresses of all Fronius Sales & Service Partners and locations.